



**NIEUW  
PRODUCT**

relief by air

 **MADE IN THE**  
 **NETHERLANDS**



## Lifetime Warranty is een unieke Vicair service die wij bieden op de nieuwste generatie SmartCells.

Vicair heeft de levenslange garantie op deze SmartCells in het leven geroepen omdat wij garant staan voor hun kwaliteit. De gekozen materialen zijn er op gemaakt om vele jaren comfort en bescherming te bieden. Mocht er onverhoopt toch één of meer niet levenslang meegaan, dan kun je eenvoudigweg een beroep op ons doen om deze te vervangen. Vicair Lifetime Warranty gaat automatisch in bij aanschaf, registreren is niet nodig. Je herkent de nieuwste generatie SmartCells eenvoudig: het zwarte Vicair logo is in het celmateriaal verwerkt.

relief by air

# Vicair is voor iedereen en ieder lichaam

**Vicair is voor iedereen.** We zullen er altijd naar streven om rolstoelgebruikers van alle vormen, leeftijden en maten de best mogelijke zitoplossing te bieden. Dit doen we door het maken van veelzijdige standaardkussenmodellen, die elk kunnen worden aangepast aan meer specifieke individuele behoeften.

Wanneer we worden geconfronteerd met een zituïtdaging die meer vereist dan een aangepast standaardmodel, stelt de Vicair Technologie ons in staat om de meest uniek gevormde oplossingen te creëren.

**Daarom zijn Vicair kussens het allerbeste in het waarborgen van de drie meest belangrijke pijlers van zitten en positioneren in een rolstoel:**

- ▶ **Hoogwaardige huidbescherming**  
Herverdeling van druk, minimalisering van schuifkrachten en beheersing van het microklimaat.
- ▶ **Optimale ondersteuning van de zithouding**  
Stabiliseren van de zithouding, zich vormen naar en aanpassen aan het lichaam van de gebruiker.
- ▶ **Gebruiksvriendelijk**  
Extreem lichtgewicht, klaar voor gebruik en gemakkelijk te onderhouden en te wassen.

Zoals we dat al sinds 1993 doen, zullen we door blijven gaan met het bieden van de best mogelijke individuele zitoplossing aan iedereen die het nodig heeft. Of die oplossing nu komt in de vorm van een standaardproduct of in een vorm die speciaal is ontworpen en gemaakt om precies te passen bij de meest unieke lichaamscontouren.

Het gaat ons erom een positief verschil te maken in het dagelijkse leven van rolstoelgebruikers. We zullen er dan ook altijd voor zorgen dat de Vicair producten perfect passen bij iedereen en ieder lichaam. Nu en in de toekomst.

## Dat maakt Vicair 'The Perfect Package'.

## Inhoud

Vicair technologie.....	4
De maat van het kussen .....	5
ISO 16480 testen .....	6

### Vicair O2 zitkussens

Vicair Adjuster O2 .....	9
Vicair Vector O2 .....	10
Vicair Active O2 .....	11
Vicair AllRounder O2 .....	12
Vicair Adjuster 12 O2.....	15
Vicair XXtra O2 .....	16
Vicair Centre Relief O2 .....	17
Vicair Multifunctional O2 .....	18
Vicair Pommel cushion O2 .....	19
Vicair Twin O2 .....	22
Vicair Junior Vector O2 .....	23

### Kussenhoezen

Vicair O2 Top Cover .....	25
Vicair Comfair Cover.....	26
Vicair Incotec Cover.....	26
Vicair Reversible Cover .....	27
Vicair Air Exchange Cover.....	27

### Liberty zitkussens

Vicair Liberty .....	29
Vicair Liberty Profile.....	30

### Douche- en toiletstoelkussens

Vicair Hygiene.....	33
---------------------	----

### Vicair 4 zitkussens

Vicair 4 .....	35
----------------	----

### Rugkussens

Vicair Multifunctional back O2.....	37
Vicair Anatomic back .....	38
Vicair Liberty back .....	39
Vicair Strap back.....	40
Vicair Back Connector .....	40

### Matrassen

Vicair Mattress 415 .....	41
Custom Made.....	42
Quality, Warranty, ISO and MDR .....	43

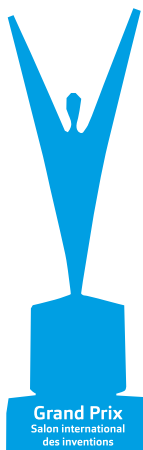

Grand Prix  
Salon international  
des inventions

**Het beste medium voor het herverdelen van druk is lucht. Helaas heeft lucht een paar nadelen: het is instabiel en het lekt. Vicair heeft deze nadelen verholpen door het creëren van Vicair SmartCells.**

De unieke Vicair luchttechnologie, die gebruik maakt van de kleine luchtgevulde SmartCells, is ontwikkeld in samenwerking met het Revalidatie Centrum Amsterdam (Reade). Deze vinding is bekroond met de Grand Prix op de Salon des Inventions in Genève, Zwitserland. Vicair ontwikkelt en maakt haar producten in Nederland, voor gebruikers van over de hele wereld.

*Relief by Air: Hoe zit dat precies?*

Vicair producten zijn ontworpen voor hoogwaardige huidbescherming, optimale ondersteuning van de zithouding en ze zijn gebruiksvriendelijk. Als je op een Vicair rolstoelkussen zit, word je ondersteund door honderden met lucht gevulde SmartCells.

SmartCells bevatten een ingesealde hoeveelheid lucht, ze herverdelen druk gelijkmatig en minimaliseren piekdruk in hoogrisicogebieden. SmartCells vervormen en bewegen als er gewicht op komt, wat inzinken en omvatting mogelijk maakt en schuif- en wrijfkraften op de huid beperkt. Allemaal belangrijke factoren die de huidbescherming mogelijk maken.



## Hoogwaardige huidbescherming

*Gelijkmatige herverdeling van druk, minimaliseren van piekdruk, inzinken, omvatting, beperken van schuif- en wrijfkraften, en microklimaatregulatie.*

Temperatuur en vocht aan het huidoppervlak – ofwel het microklimaat – zijn ook van invloed op de integriteit van de huid. Een niet-gereguleerd microklimaat vormt een indirect

risico voor het ontstaan van decubitus. Het wordt aanbevolen de huid droog en koel te houden om deze optimaal te beschermen. Daarom zijn Vicair O2 producten gemaakt van geperforeerd materiaal met een open gaas bodem. Hierdoor kan overtollig vocht van de huid wegvloeien en lucht vrij stromen, zodat warmteopphoping wordt verminderd.



## Optimale ondersteuning van de zithouding

*Stabiliserend en aanpassend aan houdingsveranderingen, ontwerp met meerdere compartimenten passend bij de anatomische vorm van het lichaamsoppervlak.*

Elk Vicair kussen heeft een uniek ontwerp met meerdere compartimenten passend bij de vorm van het lichaamsoppervlak. Elk compartiment is gevuld met een optimale hoeveelheid SmartCells. Door de combinatie van beweging en vervorming van de SmartCells past het kussen zich aan houdingsveranderingen aan. De SmartCells bewegen zich met zo weinig wrijving binnenin de kussencompartimenten dat ze zich lijken te gedragen als een stroperige vloeistof, vandaar de naam Vicair – Viscous Air. De grootte van de SmartCells in combinatie met de grootte van het compartiment beïnvloedt de mate van beweging van de cellen. In elk compartiment is de hoeveelheid SmartCells geoptimaliseerd om een optimale mate van stevigheid te bieden aan het corresponderende lichaamsoppervlak. **Dit creëert een unieke combinatie van huidbescherming en een stabiele zithouding.**



# De maat van het kussen

## Gebruiksvriendelijk

**Klaar voor gebruik, lichtgewicht, veilig langdurig te gebruiken en volledig machinewasbaar**

Voor de meeste rolstoelgebruikers is een Vicair kussen klaar voor gebruik, direct uit de doos. Bij meer specifieke behoeften kan de vulgraad van elk compartiment eenvoudig worden aangepast, zelfs terwijl je op het kussen zit.

Vicair rolstoelkussens zijn **veilig langdurig te gebruiken**: honderden SmartCells creëren diverse lagen tussen het lichaamsoppervlak van de gebruiker en de ondergrond waarop het Vicair product geplaatst is. Dit maakt de producten veilig in gebruik, zelfs in het onwaarschijnlijke geval dat enige SmartCells stuk gaan.

Daarom zijn er **geen dagelijkse controles** nodig en in het geval van een ongelukkigerwijs defecte SmartCell, bieden we **levenslange garantie op de nieuwste generatie SmartCells**. Bovendien kunnen Vicair O2 producten in hun geheel in de wasmachine worden gewassen. De SmartCells blijven in de compartimenten, voor eenvoudige reiniging met behoud van je persoonlijke instellingen. Tot slot zijn de Vicair rolstoelkussens **extreem lichtgewicht**, waardoor ze gemakkelijk te verplaatsen zijn tijdens transfers en geen zware last vormen voor de rolstoelgebruikers die er de hele dag mee rondrollen.

**De optimale zithouding bereik je niet alleen met de unieke technologie van de Vicair kussens. Naast de keuze van het juiste type zitkussen, is ook het goed instellen van de rolstoel zeer belangrijk.**

Denk hierbij aan de juiste afstelling van de voetplaat/voetplaten, de juiste zithoek-instelling, de goede hoogte van de rugleuning, maar ook de zithoogte gemeten vanaf de vloer.

Om de juiste maat rolstoelkussen te kiezen, adviseert Vicair de volgende meetwijze:

De breedte ( $X_s$ ) van het kussen en de zitting van de rolstoel moeten overeenkomen. Indien het kussen steunt tegen armsteunen of zijschotten, dan mag de breedte van het Vicair zitkussen tot maximaal 2,5 cm (1") breder dan de zitting zijn.\* Diepte ( $Y_s$ ) van het kussen en de rolstoelzitting moeten overeenkomen.

Bij het doorgeven of bestellen van de benodigde kussenmaat, vermeld je eerst de breedte ( $X_s$ ) en daarna de diepte ( $Y_s$ ).

\* Uitzondering: de breedte van de Vicair Active O2 moet altijd hetzelfde zijn als de breedte van de rolstoelzitting, met een maximaal toegestane afwijking van 1 cm.

Om de juiste maat voor een rolstoel rugkussen te bepalen, adviseert Vicair om als volgt te meten:

De breedte ( $X_b$ ) van het rugkussen moet overeenkomen met de breedte van de rugsteun van de rolstoel, of het nu een stevige rugplaat is of een rug met spanbanden. De lengte ( $Y_b$ ) van het rugkussen moet overeenkomen met de lengte van de rugsteun van de rolstoel. Opmerking: Bij een rug met spanbanden is het mogelijk om iets meer zijdelingse stabiliteit te creëren door de breedte van het rugkussen met 5 cm te vergroten ( $X_b + 5$  cm, 2 inch), omvat het rugkussen de rugbuizen. Dit zorgt tevens voor meer mogelijkheden om in te zinken.

Wanneer je een Vicair rugkussen bestelt, geef dan eerst de breedte ( $X_b$ ) van het rugkussen op en daarna de lengte ( $Y_b$ ).

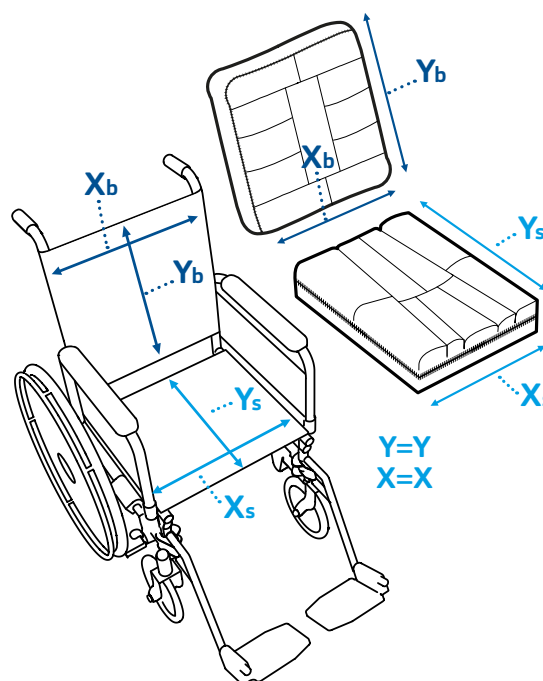

# ISO 16840 testen

## Vicair validatie

### Universiteit van Pittsburgh

Het Rehabilitation Engineering Research Centre (RERC) van de Universiteit van Pittsburgh voerde onafhankelijk onderzoek uit en testte 50 verschillende rolstoelkussens volgens de ISO standaard 16840 en genereerde onafhankelijke gegevens over de prestaties van de kussens.

De 'Wheelchair & Cushion Standards Group' (de rolstoel- & kussenstandaarden groep) bij RERC streeft ernaar om nationale en internationale prestatiestandaarden actief te vertalen op een manier die begrijpelijk en effectief is voor zorgprofessionals, fabrikanten, rolstoelgebruikers, onderzoekers en beleidsmakers zodat deze in de dagelijkse praktijk geïmplementeerd en toegepast kunnen worden.

De kussens zijn getest op de volgende criteria: immersie, schokdemping, hysteresis, horizontale stijfheid, stabiliteit, drukmeting, 10% krachtafbuiging, omhulling vanuit drukverdeling en omhulling vanuit immersie.

De resultaten van de 50 geteste rolstoelkussens zijn gepubliceerd in een interactieve web gebaseerde tool, zodat iedereen die onafhankelijk gegenereerde prestatiedata van de kussens kan bekijken.

[Klik hier om alle RERC data te bekijken.](#)



### Wat is ISO?

ISO is de internationale organisatie voor standaardisatie en brengt wereldwijd experts samen om overeenstemming te bereiken over de beste manier om bepaalde dingen te doen – van het maken van een product en het beheren van een proces tot aan het creëren van testmethoden.

De Internationale Standaarden gepubliceerd door ISO dienen om het leven gemakkelijker, veiliger en beter te maken.

### Vicair kussen prestatie resultaten

Twee Vicair rolstoelkussens zijn opgenomen in het onderzoek uitgevoerd door RERC, de Vicair Adjuster O2 en de Vicair Vector O2 rolstoelkussens.

Om het makkelijker te maken de verschillende rolstoelkussen categorieën met elkaar te vergelijken, hebben we grafische illustraties gecreëerd die de verschillen laat zien tussen de diverse rolstoelkussens.

De informatie uit de vergelijking is gebaseerd op resultaten van de ISO-testen, onderzoek dat zowel intern als extern is uitgevoerd, enquêtes en focusgroepen onder rolstoelgebruikers wereldwijd en gebruikersverhalen van zowel therapeuten als rolstoelgebruikers.

### Hoe lees je de illustratie van de kussenvergelijking?

Huidbescherming: gebaseerd op de [RERC / ISO test data en intern uitgevoerd laboratorium onderzoek](#).

Stabiliteit & Balans: gebaseerd op de [RERC / ISO test data en intern uitgevoerd laboratorium onderzoek](#).

Wasbaarheid: gebaseerd op [intern en extern uitgevoerd laboratoriumonderzoek](#).

Doorzitrisico\*: gebaseerd op [intern uitgevoerd laboratoriumonderzoek](#).



\*Toelichting doorzitrisico score: Als een onderling verbonden luchtcellen kussen lek is, is het kussen direct plat. Doorzitten treedt dan direct op. Daarnaast is gebrek aan onderhoud ook een groot risico bij deze rolstoelkussens. Als het kussen bijvoorbeeld te laag is ingesteld, kan er veel immersie optreden, maar is de kans op doorzitten een stuk groter.

### Vergelijking Vicair Adjuster O2 rolstoelkussen:

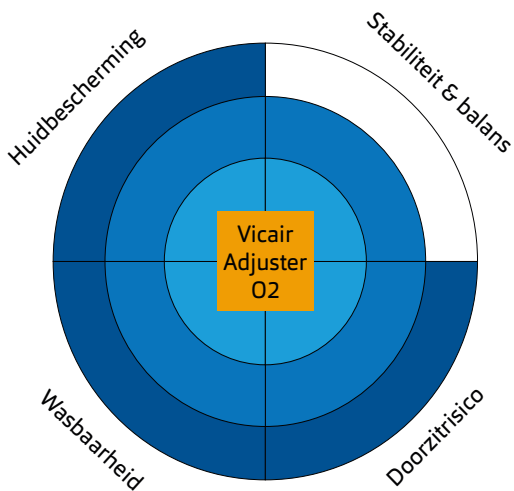

### Vergelijking Vicair Vector O2 rolstoelkussen:

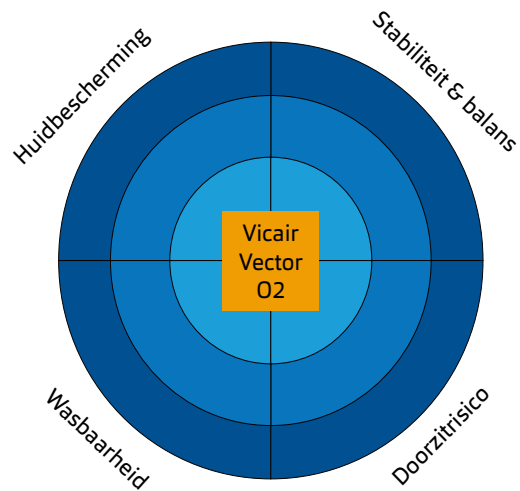

### Vergelijking onderling verbonden luchtcellen rolstoelkussen:

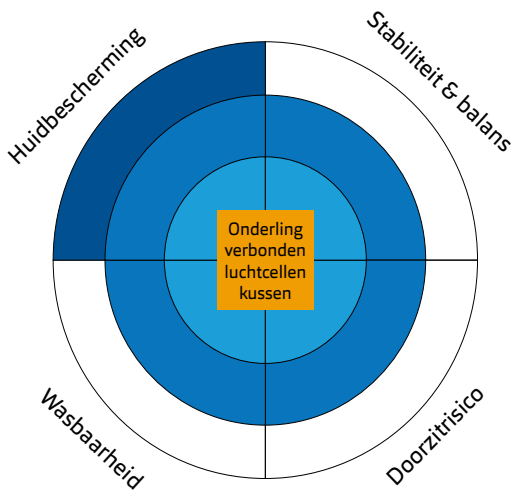

### Vergelijking schuim rolstoelkussen:

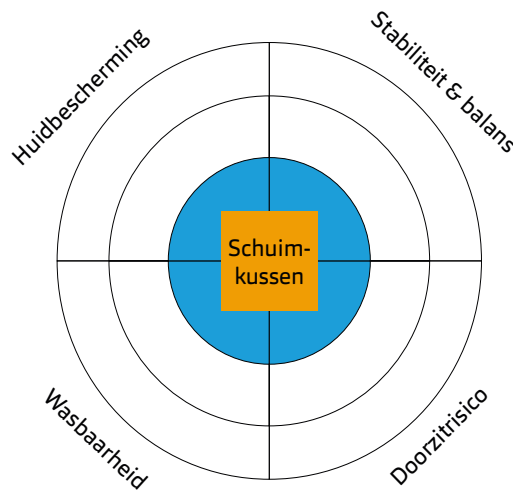

De twee Vicair kussens die zijn opgenomen in de RERC data voor de herhaalde ISO tests Huidbescherming, Stabiliteit & Balans en secundaire prestatietingen staan hieronder:

### Secundaire prestatiecijfers voor het categoriseren van kussens:

	Lage prioriteit	Medium Prioriteit	Hoge prioriteit
ISO 16840-2:2018 Clause 9 - Impact damping		Vicair Adjuster O2	Vicair Vector O2
ISO 16840-2:2018 Clause 14 - Hysteresis 500 Newton		Vicair Adjuster O2 Vicair Vector O2	
ISO 16840-2:2015 Clause 20 - 10% force deflection			Vicair Adjuster O2 Vicair Vector O2
ISO 16840-2:2021 Envelopment - immersion			Vicair Adjuster O2 Vicair Vector O2

### Huidbescherming primaire prestatiecijfers voor het categoriseren van kussens:

	Lage prioriteit	Medium Prioriteit	Hoge prioriteit
ISO 16840-2:2018 Clause 11 - Loaded contour depth/ immersion			Vicair Adjuster O2 Vicair Vector O2
ISO 16840-6:2015 Clause 14 - Pressure mapping (contact area)			Vicair Adjuster O2 Vicair Vector O2
ISO 16840-12:2021 Envelopment - pressure / off-loading IT		Vicair Adjuster O2	Vicair Vector O2

### Stabiliteit & balans primaire prestatiecijfers voor het categoriseren van kussens:

	Lage prioriteit	Medium Prioriteit	Hoge prioriteit
ISO 16840-2:2018 Annex C - Horizontal stiffness		Vicair Adjuster O2	Vicair Vector O2
ISO 16840-13:2021 Lateral stability			Vicair Adjuster O2 Vicair Vector O2



# VICAIR®

## 02

De Vicair O2 kussens lossen hygiëne problemen op, die bijvoorbeeld door incontinentie worden veroorzaakt. Door de open structuur van de Vicair O2 kussens kun je deze zonder waszak in elke wasmachine wassen. Daarbij kunnen de SmartCells in het kussen blijven. De Vicair O2 kussens zijn ideaal voor gebruik in situaties waar incontinentie, temperatuur en vochtigheid een rol spelen. Zowel in klinische- als thuisomgeving.

- ▶ **Huidbescherming op het hoogste niveau**
- ▶ **Uitzonderlijke goede stabiliteit & positionering**
- ▶ **Gemakkelijk onderhoud; oppompen niet nodig**



### 100% MACHINE WABAAR

Het kussen is inclusief SmartCells op 60°C machinewasbaar.

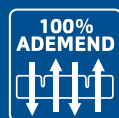

### 100% ADEMEND

Door de open structuur van het kussen vindt er optimale temperatuur- en vochtregulatie plaats.



### VORMVAST KUSSEN

In het nieuwe model behoudt het kussen haar vorm, waardoor de gebruiker beter beschermd is.



### KLAAR VOOR GEBRUIK

De standaardvulling zorgt ervoor dat het kussen voor de meeste rolstoelgebruikers direct uit de doos klaar voor gebruik is.



### DECUBITUS BEHANDELPLAN

Het kussen is een hoogwaardige toevoeging aan een decubitus behandelplan (graad I-IV).

## Het optimale kussen voor rolstoelgebruiker met lichaamsasymmetrie

- ▶ Individuele oplossing bij asymmetrie
- ▶ Minimaliseert onderuit schuiven en schuifkrachten
- ▶ Optimale aanpassing aan lichaamscontouren voor gelijke drukverdeling

Volgt de lichaamscontouren voor gelijkmatige drukverdeling | ondersteunt zitbeenknobbels & staartbeen | reguleert asymmetrische bekkenstand

Pre-ischiale drempel beperkt het onderuit schuiven | schuifkrachten worden omgezet in normaalkrachten



Ritssluiting halverwege en rondom voor gemakkelijke aanpassing met de gebruiker op het kussen | kussen behoudt haar vorm, wat de gebruiker beter beschermt en het risico op doorzitten verkleint

Bovenbeenondersteuning



De Vicair Adjuster O2 bestaat uit 5 afzonderlijke compartimenten die ontworpen zijn om naar het lichaam te vormen bij druk. Het ontwerp van de compartimenten maakt het mogelijk specifieke delen van het bekken te beïnvloeden. Dit zorgt voor een unieke balans tussen het beschermen van de huid door herverdeling van druk rondom zitbeenknobbels, staartbeen, sacrum en trochanter, het positioneren van het bekken en ondersteunen van de dijbenen. Voor specifieke behoeften kan de vulling van elk compartiment gemakkelijk worden aangepast. Dit maakt het mogelijk de dichtheid van elk compartiment te veranderen, wat ten goede komt aan gebruikers die: (1) een milde tot ernstige bekkenscheefstand moeten accommoderen of een flexibele bekkenscheefstand moeten corrigeren; (2) extra ondersteuning aan de dijnen nodig hebben, bijvoorbeeld bij gebruikers met een amputatie boven de knie.

### Product performance

#### Huidbescherming / Antidecubitus

Herverdeling van druk	◀◀◀◀◀
Vermindering schuifkrachten	◀◀◀◀◀
Microklimaatbeheersing	◀◀◀◀◀
Schok- en trildemping	◀◀◀◀◀

#### Positioneren

Laterale stabiliteit	◀◀◀◀◀
Frontale stabiliteit	◀◀◀◀◀
Beperkt onderuit schuiven	◀◀◀◀◀
Manuele aanpassing mogelijk	◀◀◀◀◀
Uithoudingsvermogen verhogen	◀◀◀◀◀◀

#### Onderhoud & Veiligheid

Duurzaamheid	◀◀◀◀◀
Betrouwbaarheid	◀◀◀◀◀
Functiebehoud bij verkeerd gebruik	◀◀◀◀◀
Makkelijk in onderhoud	◀◀◀◀◀◀
Hygiëne	◀◀◀◀◀

#### Functionaliteit & Toepassing

Comfort	◀◀◀◀◀
Ultra lichtgewicht	◀◀◀◀◀
Gemakkelijke transfers	◀◀◀◀◀
Beschikbare maten	◀◀◀◀◀
Maximum gebruikersgewicht	◀◀◀◀◀◀

### Technische specificaties

Dikte	6 en 10 cm
Gemiddeld gewicht	725 gram
Max gebruikersgewicht	250 kg
Machinewasbaar	60°C max.

### Kussen maten

- Standaard (Maat > 53 cm altijd dikte 10 cm)
- Op aanvraag

Inch	breedte										
	14	15	16	17	18	19	20	21	22	23	24
CM	35	38	40	43	45	48	50	53	55	58	60
14	35										
15		38									
16			40								
17				43							
18					45						
19						48					
20							50				
21								53			
22									55		
23										58	
24											60

### Beschikbare hoezen

Vicair O2 Top Cover, Comfair Cover, Incotec Cover en Reversible Cover.

## Het meest stabiele rolstoelkussen

- ▶ Negen aanpasbare compartimenten voor optimale stabiliteit
- ▶ Meer reikwijdte voor de gebruiker
- ▶ Extra bovenbeenpositionering

**Ondersteuning trochanters**  
voor laterale stabiliteit |  
herverdeling van druk, om een  
lagedrukzone te creëren

**Lagedrukzone - Twee**  
**compartimenten** voor superieure  
ontlasting van staartbeen,  
zitbeenknobbels en sacrum &  
extra positioneer mogelijkheden

**Ritssluiting halverwege en**  
**rondom** voor gemakkelijke  
aanpassing met de gebruiker  
op het kussen | kussen behoudt  
haar vorm, wat de gebruiker  
beter beschermt en het risico op  
doorzitten verkleint

**Voorcompartimenten**  
voor bovenbeengeleiding  
en stabiliteit | eenvoudig  
individueel aanpasbaar

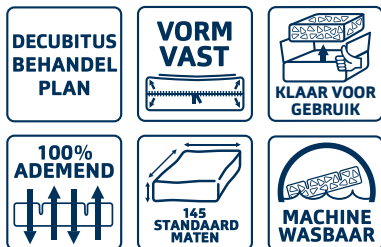

De Vicair Vector 02 is een voorgevormd kussen dat bestaat uit 9 individuele compartimenten. Het ontwerp van de compartimenten maakt het mogelijk specifieke delen van het bekken te beïnvloeden. Dit zorgt voor een unieke balans tussen het beschermen van de huid door herverdeling van druk rondom zitbeenknobbels en staartbeen, het stabiliseren van het bekken én het positioneren van de dijbenen. Voor specifieke behoeften kan de SmartCell vulling van elk van de 9 compartimenten gemakkelijk worden aangepast. Dit maakt het mogelijk de dichtheid van elk compartiment individueel te veranderen, wat ten goede komt aan gebruikers die: (1) een correctie of aanpassing voor een asymmetrisch bekken nodig hebben; (2) een (gedeeltelijke) ontlasting van het zitbeenknobbel- en staartbeengebied wensen; (3) een correctie of aanpassing nodig hebben voor een betere uitlijning van de bovenbenen. (Bv. abductie, eenzijdig trippelen, opening van bekken-dijbeen hoek).

### Product performance

#### Huidbescherming / Antidecubitus

Herverdeling van druk	◀◀◀◀◀
Vermindering schuifkrachten	◀◀◀◀◀
Microklimaatbeheersing	◀◀◀◀◀
Schok- en trildemping	◀◀◀◀◀

#### Positioneren

Laterale stabiliteit	◀◀◀◀◀
Frontale stabiliteit	◀◀◀◀◀
Beperkt onderuit schuiven	◀◀◀◀◀
Manuele aanpassing mogelijk	◀◀◀◀◀
Uithoudingsvermogen	◀◀◀◀◀
verhogen	◀◀◀◀◀

#### Onderhoud & Veiligheid

Duurzaamheid	◀◀◀◀◀
Betrouwbaarheid	◀◀◀◀◀
Functiebehoud bij verkeerd gebruik	◀◀◀◀◀
Makkelijk in onderhoud	◀◀◀◀◀
Hygiëne	◀◀◀◀◀

#### Functionaliteit & Toepassing

Comfort	◀◀◀◀◀
Ultra lichtgewicht	◀◀◀◀◀
Gemakkelijke transfers	◀◀◀◀◀
Beschikbare maten	◀◀◀◀◀
Maximum gebruikersgewicht	◀◀◀◀◀

### Technische specificaties

Dikte	6 en 10 cm
Gemiddeld gewicht	725 grams
Max gebruikersgewicht	250 kg
Machinewasbaar	60°C max.

### Kussen maten

- Standaard (Maat >53 cm altijd dikte 10cm)
- Op aanvraag

Inch	breedte										
	14	15	16	17	18	19	20	21	22	23	24
CM	35	38	40	43	45	48	50	53	55	58	60
14											
15											
16											
17											
18											
19											
20											
21											
22											
23											
24											

### Beschikbare hoezen

Vicair O2 Top Cover, Comfair Cover, Incotec Cover en Reversible Cover.

## Voor de actieve rolstoelgebruiker

- ▶ Perfect voor gebruikers die zelfstandig transfers maken
- ▶ Uitstekende laterale en frontale stabiliteit
- ▶ Handig opbergvakje voor je persoonlijke spullen

### Ondersteuning trochanters

voor laterale stabiliteit | herverdeling van druk, om een lagedrukzone te creëren

### Lagedrukzone - Twee compartimenten

voor superieure ontlasting van staartbeen, zitbeenknobbels en sacrum & mogelijkheid voor positionering



**SmartCell – Schuim grens** beperkt het onderuit schuiven

**Ergonomisch gevormd schuim** voor gemakkelijke transfers

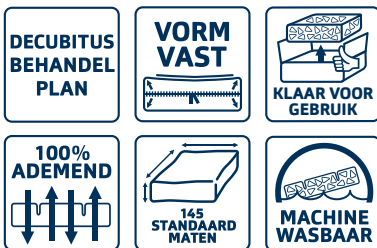

De Vicair Active 02 is een voorgevormd kussen dat bestaat uit 4 individuele compartimenten gevuld met SmartCells aan de achterkant en een anatomisch voorgevormd schuimdeel aan de voorkant. Dit zorgt voor een unieke balans tussen het beschermen van de huid door herverdeling van druk rondom de zitbeenknobbels, staartbeen en het stabiliseren het bekken en het makkelijker maken van transfers. Voor specifieke behoeften kan elk van de 4 met SmartCells gevulde compartimenten individueel worden aangepast. Dit maakt het mogelijk de dichtheid van de compartimenten te veranderen, wat ten goede komt aan gebruikers die: (1) een correctie of aanpassing voor een asymmetrisch bekken nodig hebben; (2) een (gedeeltelijke) ontlasting van het zitbeenknobbel-, staartbeen- en sacrale gebied wensen; (3) baat hebben bij extra laterale steun.

### Product performance

#### Huidbescherming / Antidecubitus

- Herverdeling van druk ◀◀◀◀◀
- Vermindering schuifkrachten ◀◀◀◀◀
- Microklimaatbeheersing ◀◀◀◀◀
- Schok- en trildemping ◀◀◀◀◀

#### Positioneren

- Laterale stabiliteit ◀◀◀◀◀
- Frontale stabiliteit ◀◀◀◀◀
- Beperkt onderuit schuiven ◀◀◀◀◀
- Manuele aanpassing mogelijk ◀◀◀◀◀
- Uithoudingsvermogen verhoging ◀◀◀◀◀

#### Onderhoud & Veiligheid

- Duurzaamheid ◀◀◀◀◀
- Betrouwbaarheid ◀◀◀◀◀
- Functiebehoud bij verkeerd gebruik ◀◀◀◀◀
- Makkelijk in onderhoud ◀◀◀◀◀
- Hygiëne ◀◀◀◀◀

#### Functionaliteit & Toepassing

- Comfort ◀◀◀◀◀
- Ultra lichtgewicht ◀◀◀◀◀
- Gemakkelijke transfers ◀◀◀◀◀
- Beschikbare maten ◀◀◀◀◀
- Maximum gebruikersgewicht ◀◀◀◀◀

### Technische specificaties

Dikte	6 en 9 cm
Gemiddeld gewicht	725 gram
Max gebruikersgewicht	200 kg
Machinewasbaar	60°C max. (zonder schuim)

### Kussen maten

- Standaard (Maat >53 cm altijd dikte 9cm)
- Op aanvraag

Inch	breedte													
	14	15	16	17	18	19	20	21	22	23	24			
CM	35	38	40	43	45	48	50	53	55	58	60			
14	35													
15	38													
16	40													
17	43													
18	45													
19	48													
20	50													
21	53													
22	55													
23	58													
24	60													

### Beschikbare hoezen

Vicair 02 Top Cover, Comfair Cover, Incotec Cover en Reversible Cover.



**Bestel de  
Vicair AllRounder 02  
op onze website**



## Ontdek jouw mogelijkheden

- ▶ Blijft bij je tijdens activiteiten
- ▶ Huidbescherming buiten de rolstoel
- ▶ Extreem lichtgewicht voor optimale mobiliteit

Ergonomically shaped back part for seamless fit to the shape of your lower back



Easily adjustable straps to provide comfort and to follow the body

Vicair SmartCells for skin-protection

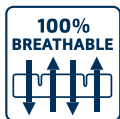

Het Vicair AllRounder O2 kussen zit met banden vast aan je lichaam. Het biedt een gematigd niveau van huidbescherming voor personen die risico lopen op het ontwikkelen van decubitus.

Dit activiteitenkussen is voor tijdelijk gebruik om comfort en huidbescherming te bieden in situaties buiten de rolstoel. De Vicair AllRounder O2 bestaat uit 5 individuele compartimenten die ontworpen zijn om naar het lichaam te vormen bij druk. Elk compartiment beïnvloedt een specifiek deel van het bekken. De standaard SmartCell vulling van de AllRounder O2 is direct uit de doos klaar voor gebruik en past bij de gebruikers die bijvoorbeeld: op de grond zitten en/of spelen, zeilen handbiken, de trap op en af gaan, klussen, etc.

### Product performance

#### Huidbescherming / Antidecubitus

Herverdeling van druk	◀◀◀◀◀◀
Vermindering schuifkrachten	◀◀◀◀◀◀
Microklimaatbeheersing	◀◀◀◀◀◀
Schok- en trildemping	◀◀◀◀◀◀

#### Positioneren

Laterale stabiliteit	N/A
Frontale stabiliteit	N/A
Beperkt onderuit schuiven	N/A
Manuele aanpassing mogelijk	N/A
Uithoudingsvermogen verhogen	N/A

#### Onderhoud & Veiligheid

Duurzaamheid	◀◀◀◀◀◀
Betrouwbaarheid	◀◀◀◀◀◀
Functiebehoud bij verkeerd gebruik	◀◀◀◀◀◀
Makkelijk in onderhoud	◀◀◀◀◀◀
Hygiëne	◀◀◀◀◀◀

#### Functionaliteit & Toepassing

Comfort	◀◀◀◀◀◀
Ultra lichtgewicht	◀◀◀◀◀◀
Gemakkelijke transfers	◀◀◀◀◀◀
Beschikbare maten	◀◀◀◀◀◀
Maximum gebruikersgewicht	◀◀◀◀◀◀

### Technische specificaties

Dikte	N/A
Gemiddeld gewicht	800 gram
Max gebruikersgewicht	100 kg
Machinewasbaar	60°C max.

### Kussen maten

Small	< 38 cm
Medium	28 - 42,5 cm
Large	43 - 48 cm

#### Bepalen van de juiste heupbreedte

Terwijl je zit houd je een meetlint horizontaal boven het breedste punt van je boven benen, dicht tegen de voorkant van je heupen aan. Volg niet je beencontouren, maar houdt het meetlint recht. Zie figuur 1. Meet van A naar B (of B naar A). Zit je met de maatvoering op de grens van twee maten, kies dan de grotere maat.

figuur 1

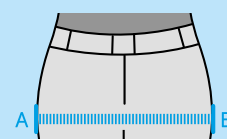

## Meer dikte voor extra positioneringsmogelijkheden

- ▶ Minimaliseert onderuit schuiven en schuifkrachten
- ▶ Individuele oplossing bij asymmetrie
- ▶ Optimale aanpassing aan lichaamscontouren voor gelijke drukverdeling

Volgt de lichaamscontouren voor gelijkmatige drukverdeling | ondersteunt zitbeenknobbels & staartbeen | reguleert asymmetrische bekkenstand

Pre-ischialedrempel beperkt het onderuit schuiven | schuifkrachten worden omgezet in normaalkrachten



Ritssluiting halverwege en rondom voor gemakkelijke aanpassing met de gebruiker op het kussen | kussen behoudt haar vorm, wat de gebruiker beter beschermt en het risico op doorzitten verkleint

Bovenbeenondersteuning

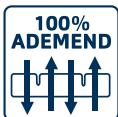

### Product performance

#### Huidbescherming / Antidecubitus

Herverdeling van druk	◀◀◀◀◀
Vermindering schuifkrachten	◀◀◀◀◀
Microklimaatbeheersing	◀◀◀◀◀
Schok- en trildemping	◀◀◀◀◀

#### Positioneren

Laterale stabiliteit	◀◀◀◀◀
Frontale stabiliteit	◀◀◀◀◀
Beperkt onderuit schuiven	◀◀◀◀◀
Manuele aanpassing mogelijk	◀◀◀◀◀
Uithoudingsvermogen verhogen	◀◀◀◀◀◀◀

#### Onderhoud & Veiligheid

Duurzaamheid	◀◀◀◀◀
Betrouwbaarheid	◀◀◀◀◀
Functiebehoud bij verkeerd gebruik	◀◀◀◀◀
Makkelijk in onderhoud	◀◀◀◀◀
Hygiëne	◀◀◀◀◀◀◀

#### Functionaliteit & Toepassing

Comfort	◀◀◀◀◀
Ultra lichtgewicht	◀◀◀◀◀
Gemakkelijke transfers	◀◀◀◀◀
Beschikbare maten	◀◀◀◀◀
Maximum gebruikersgewicht	◀◀◀◀◀◀◀

### Technische specificaties

Dikte	12 cm
Gemiddeld gewicht	900 gram
Max gebruikersgewicht	250 kg
Machinewasbaar	60°C max.

### Kussen maten

- Standaard
- Speciale maat
- Custom maat

Inch	breedte											
	14	15	16	17	18	19	20	21	22	23	24	
CM	35	38	40	43	45	48	50	53	55	58	60	
14	35											
15		38										
16			40									
17				43								
18					45							
19						48						
20							50					
21								53				
22									55			
23										58		
24											60	

### Beschikbare hoezen

Vicair O2 Top Cover, Comfair Cover, Incotec Cover en Reversible Cover.

De Vicair Adjuster 12 O2 bestaat uit 6 individuele compartimenten die ontworpen zijn om naar het lichaam te vormen bij druk. Het kussen reguleert geringe scheefstanden automatisch en is individueel aanpasbaar om extremere vormen van asymmetrie te ondersteunen. De dikte van het kussen zorgt voor een perfecte positionering. Elk compartiment beïnvloedt een specifiek deel van het bekken, dit zorgt voor een unieke balans tussen het beschermen van de huid en onderliggend weefsel bij de zitbeenknobbels, staartbeen, trochanters en sacrum het positioneren van het bekken en het ondersteunen van het dijbeen. Voor specifieke behoeften kan de SmartCell vulling van elk compartiment individueel worden aangepast, wat het mogelijk maakt de dichtheid van elk compartiment te veranderen.



## Speciaal ontworpen voor personen met obesitas

- ▶ Gebruikersgewicht tot 500 kg
- ▶ Met het ontwerp van de Vicair Adjuster O2
- ▶ Grotere maatvoering dan andere Vicair producten

Volgt de lichaamscontouren voor gelijkmatige drukverdeling | ondersteunt zitbeenknobbels & staartbeen | reguleert asymmetrische bekkenstand

Pre-ischiale drempel beperkt het onderuit schuiven | schuifkrachten worden omgezet in normaalkrachten



Bovenbeenondersteuning

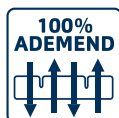

De Vicair XXtra O2 bestaat uit 5 individuele compartimenten die ontworpen zijn om naar het lichaam te vormen bij druk en bevat speciaal ontworpen – grote – SmartCells om bariatrische mensen te kunnen ondersteunen. Elk compartiment beïnvloedt een specifiek deel van het bekken. Dit zorgt voor een unieke balans tussen het beschermen van de huid en onderliggend weefsel bij de zitbeenknobbels, staartbeen en de trochanters, het positioneren van het bekken en ondersteunen van de dijbenen. Het rolstoelkussen kan tot 500kg lichaamsgewicht dragen. Voor specifieke behoeften kan de SmartCell vulling van elk compartiment individueel worden aangepast, wat het mogelijk maakt de dichtheid van elk compartiment te veranderen.

### Product performance

#### Huidbescherming / Antidecubitus

- Herverdeling van druk ◀◀◀◀◀
- Vermindering schuifkrachten ◀◀◀◀◀
- Microklimaatbeheersing ◀◀◀◀◀
- Schok- en trildemping ◀◀◀◀◀

#### Positioneren

- Laterale stabiliteit ◀◀◀◀◀◀
- Frontale stabiliteit ◀◀◀◀◀◀
- Beperkt onderuit schuiven ◀◀◀◀◀◀
- Manuele aanpassing mogelijk ◀◀◀◀◀◀
- Uithoudingsvermogen verhoging ◀◀◀◀◀◀

#### Onderhoud & Veiligheid

- Duurzaamheid ◀◀◀◀◀◀
- Betrouwbaarheid ◀◀◀◀◀◀
- Functionaliteit bij verkeerd gebruik ◀◀◀◀◀◀
- Makkelijk in onderhoud ◀◀◀◀◀◀
- Hygiëne ◀◀◀◀◀◀

#### Functionaliteit & Toepassing

- Comfort ◀◀◀◀◀◀
- Ultra lichtgewicht ◀◀◀◀◀◀
- Gemakkelijke transfers ◀◀◀◀◀◀
- Beschikbare maten ◀◀◀◀◀◀
- Maximum gebruikersgewicht ◀◀◀◀◀◀

### Technische specificaties

Dikte	10 cm
Gemiddeld gewicht	900 gram
Max gebruikersgewicht	500 kg
Machinewasbaar	60°C max.

### Kussenmaten

- Standaard
- Op aanvraag

Inch	breedte				
	22	24	26	28	30
CM	55	60	65	70	75
18	45				
20	50				
22	55				
24	60				
26	65				
28	70				
30	75				

### Beschikbare hoezen

Vicair O2 Top Cover, Comfair Cover en Incotec Cover.



## Comfort en huidbescherming in een kantelrolstoel

- ▶ Ideaal voor gebruik in een kantelrolstoel met aanpasbare
- ▶ Vicair Adjuster O2 ontwerp met diepere achterkamers
- ▶ Optimale aanpassing aan lichaamscontouren voor gelijke drukverdeling

Diepere compartimenten zorgen dat de pasvorm van het kussen effectief blijft in een kantelrolstoel, ook wanneer het kussen onder de rug door wordt geplaatst | volgen de lichaamscontouren voor gelijkmatige drukverdeling | ondersteunen de zitbeenknobbels & staartbeen | reguleren een asymmetrische bekkenstand



Bekkendrempel stop-compartiment beperkt onderuit schuiven | Schuifkrachten worden omgezet in normaalkrachten

Bovenbeenondersteuning



De Vicair Multifunctional O2 bestaat uit 5 individuele compartimenten, die ontworpen zijn om naar het lichaam te vormen bij druk. Het kussen heeft een speciaal 8 cm dik ontwerp met langwerpige achterste compartimenten voor optimaal gebruik in kantelrolstoelen. 8 cm dikte is dik genoeg om de huid te beschermen en laag genoeg voor optimale toegankelijkheid onder tafels, aanrechtbladen, bureaus enz. Het ontwerp van de compartimenten maakt het mogelijk specifieke delen van het bekken te beïnvloeden. Dit zorgt voor een unieke balans tussen het beschermen van de huid door herverdeling van druk rondom zitbeenknobbels, staartbeen en trochanters, het positioneren van het bekken en ondersteunen van de dijbenen. Voor specifieke behoeften kan de SmartCell vulling van elk compartiment individueel worden aangepast, wat het mogelijk maakt de dichtheid van elk compartiment te veranderen.

### Product performance

Huidbescherming / Antidecubitus	
Herverdeling van druk	◀◀◀◀◀
Vermindering schuifkrachten	◀◀◀◀◀
Microklimaatbeheersing	◀◀◀◀◀
Schok- en trildemping	◀◀◀◀◀

Positioneren	
Laterale stabiliteit	◀◀◀◀◀
Frontale stabiliteit	◀◀◀◀◀
Beperkt onderuit schuiven	◀◀◀◀◀
Manuele aanpassing mogelijk	◀◀◀◀◀
Uithoudingsvermogen verhogen	◀◀◀◀◀

Onderhoud & Veiligheid	
Duurzaamheid	◀◀◀◀◀
Betrouwbaarheid	◀◀◀◀◀
Functiebehoud bij verkeerd gebruik	◀◀◀◀◀
Makkelijk in onderhoud	◀◀◀◀◀
Hygiëne	◀◀◀◀◀

Functionaliteit & Toepassing	
Comfort	◀◀◀◀◀
Ultra lichtgewicht	◀◀◀◀◀
Gemakkelijke transfers	◀◀◀◀◀
Beschikbare maten	◀◀◀◀◀
Maximum gebruikersgewicht	◀◀◀◀◀

### Technische specificaties

Dikte	8 cm
Gemiddeld gewicht	850 gram
Max gebruikersgewicht	250 kg
Machinewasbaar	60°C max.

### Kussenmaten

cm	inches
37x52	14¾x20¾
40x52	16x20¾
45x52	18x20¾
50x52	20x20¾

Maten in breedte x diepte

### Beschikbare hoezen

Vicair O2 Top Cover, Comfair Cover en Incotec Cover.

## Drukreductie en stabiliteit met een wegneembare abductieklos

- ▶ Ideaal voor situaties waar er sprake is van adductie
- ▶ Wegneembare abductieklos (mediale dijbeenondersteuning)
- ▶ Kussen en pommel hebben een aparte hoes voor gebruiksgemak

Volgt de lichaamscontouren voor gelijkmatige drukverdeling | ondersteunt zitbeenknobbels & staartbeen | reguleert asymmetrische bekkenstand



Mediale dijbeenondersteuning

Bovenbeenondersteuning

<b>DECUBITUS BEHANDEL PLAN</b>	<b>VORM VAST</b>	<b>KLAAR VOOR GEBRUIK</b>
<b>100% ADEMEND</b>	<b>MACHINE WASBAAR</b>	

De Vicair Pommel cushion 02 bestaat uit 5 individuele compartimenten inclusief een wegneembare abductieklos. Dit kussen is ideaal voor mensen die te maken hebben met adductie, bijvoorbeeld als de benen gaan scharen. De wegneembare abductieklos zorgt ervoor dat de knieën en/of bovenbenen uit elkaar worden gehouden, waardoor druk die met deze omstandigheden tot pijn kan lijden wordt verminderd. De abductieklos is volledig gevuld met SmartCells wat zorgt voor superieure drukverdeling en een zachte vulling tussen de knieën/benen. Het risico op pijn en drukwonden op deze plek wordt daardoor verminderd. De abductieklos kan weggenomen worden om transfers makkelijk te maken en om katheteriseren mogelijk te maken terwijl de gebruiker in de rolstoel zit.

### Product performance

#### Huidbescherming / Antidecubitus

Herverdeling van druk	◀◀◀◀◀◀
Vermindering schuifkrachten	◀◀◀◀◀◀◀
Microklimaatbeheersing	◀◀◀◀◀◀
Schok- en trildemping	◀◀◀◀◀◀

#### Positioneren

Laterale stabiliteit	◀◀◀◀◀◀
Frontale stabiliteit	◀◀◀◀◀◀
Beperkt onderuit schuiven	◀◀◀◀◀◀◀
Manuele aanpassing mogelijk	◀◀◀◀◀◀
Uithoudingsvermogen verhogen	◀◀◀◀◀◀

#### Onderhoud & Veiligheid

Duurzaamheid	◀◀◀◀◀◀
Betrouwbaarheid	◀◀◀◀◀◀
Functiebehoud bij verkeerd gebruik	◀◀◀◀◀◀
Makkelijk in onderhoud	◀◀◀◀◀◀
Hygiëne	◀◀◀◀◀◀

#### Functionaliteit & Toepassing

Comfort	◀◀◀◀◀◀
Ultra lichtgewicht	◀◀◀◀◀◀
Gemakkelijke transfers	◀◀◀◀◀◀◀
Beschikbare maten	◀◀◀◀◀◀
Maximum gebruikersgewicht	◀◀◀◀◀◀

### Technische specificaties

Dikte	10 cm
Gemiddeld gewicht	850 gram
Max gebruikersgewicht	250 kg
Machinewasbaar	60°C max.

### Kussenmaten

- Standaard
- Op aanvraag

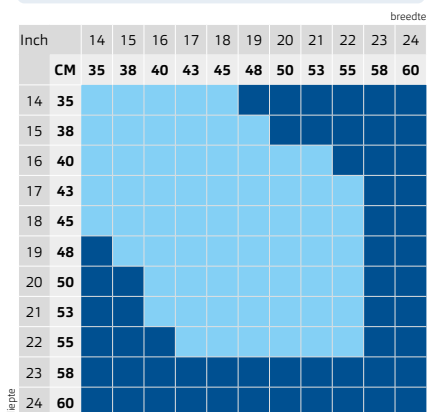

### Beschikbare hoezen

Comfair Cover en Incotec Cover.



# Vicair Probeerservice

Het goed kunnen zitten in de rolstoel is enorm belangrijk, en er is eigenlijk maar één manier om er achter te komen of een rolstoelkussen goed zit: uitproberen! Met de gratis Vicair Probeerservice kunnen rolstoelgebruikers **gratis** drie weken lang een rolstoelkussen proberen, zonder verplichtingen. Ook als zorgprofessional kun je een probeerservice aanvraag doen voor je cliënt.

## Hoe werkt het?

- ▶ Vraag het rolstoelkussen aan op [vicair.nl/probeerservice](https://vicair.nl/probeerservice)
- ▶ Het kussen wordt **gratis verzonden**
- ▶ Op werkdagen voor 11:00 aangevraagd, **zelfde dag verstuurd**
- ▶ Probeer het kussen **drie weken** uit
- ▶ Stuur het kussen na deze periode **gratis** retour

Vraag hier je probeerkussen aan!



## Gebruiksvriendelijk en comfortabel

- ▶ Twee-compartimenten layout vermindert onderuitglijden
- ▶ Comfortabel
- ▶ Optimale immersie en omvatting

Voor- en achtercompartimenten | vermindert onderuitglijden



Hoge kwaliteit drukverdeling | immersie

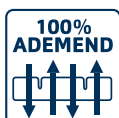

De Vicair Twin O2 is een makkelijk te gebruiken en comfortabel rolstoelkussen. Het is ontworpen voor degene die comfort in combinatie met een hoog niveau aan support en decubituspreventie nodig heeft.

De twee compartimenten van het kussen zorgen voor een gelijkmatige drukverdeling en helpen onderuitglijden te verminderen.

Het kussen is 100% machine wasbaar en ademend voor optimale hygiëne en temperatuur- en vocht regulatie.

De Vicair Twin O2 is licht van gewicht en klaar voor gebruik.

### Product performance

#### Huidbescherming / Antidecubitus

Herverdeling van druk	◀◀◀◀◀
Vermindering schuifkrachten	◀◀◀◀◀
Microklimaatbeheersing	◀◀◀◀◀
Schok- en trildemping	◀◀◀◀◀

#### Positioneren

Laterale stabiliteit	◀◀◀◀◀
Frontale stabiliteit	◀◀◀◀◀
Beperkt onderuit schuiven	◀◀◀◀◀
Manuele aanpassing mogelijk	◀◀◀◀◀
Uithoudingsvermogen verhogen	◀◀◀◀◀

#### Onderhoud & Veiligheid

Duurzaamheid	◀◀◀◀◀
Betrouwbaarheid	◀◀◀◀◀
Functiebehoud bij verkeerd gebruik	◀◀◀◀◀
Makkelijk in onderhoud	◀◀◀◀◀
Hygiëne	◀◀◀◀◀

#### Functionaliteit & Toepassing

Comfort	◀◀◀◀◀
Ultra lichtgewicht	◀◀◀◀◀
Gemakkelijke transfers	◀◀◀◀◀
Beschikbare maten	◀◀◀◀◀
Maximum gebruikersgewicht	◀◀◀◀◀

### Technische specificaties

Dikte	6 en 10 cm
Gemiddeld gewicht	650-935 gram
Max gebruikersgewicht	250 kg
Machinewasbaar	60°C max.

### Kussenmaten

- Standaard
- Op aanvraag

Inch	breedte										
	14	15	16	17	18	19	20	21	22	23	24
CM	35	38	40	43	45	48	50	53	55	58	60
14	35										
15	38										
16	40										
17	43										
18	45										
19	48										
20	50										
21	53										
22	55										
23	58										
24	60										

Getoonde maten zijn voor de modellen met een dikte van 10 cm. Contact je dealer voor maten met dikte 6 cm.

### Beschikbare hoezen

Vicair O2 Top Cover, Comfair Cover, Incotec Cover en Reversible Cover.

## Het optimale kussen voor pediatrie

- ▶ Speciaal ontworpen voor kinderen
- ▶ Gevuld met kleine SmartCells voor optimale drukverdeling
- ▶ Gemaakt voor zorgeloze stabiliteit, functionaliteit en mobiliteit

Trochanter en dijbeenondersteuning  
voor positioneren | laterale stabiliteit

Lagedrukzone voor het ontlasten van  
staartbeen en zitbeenknobbels

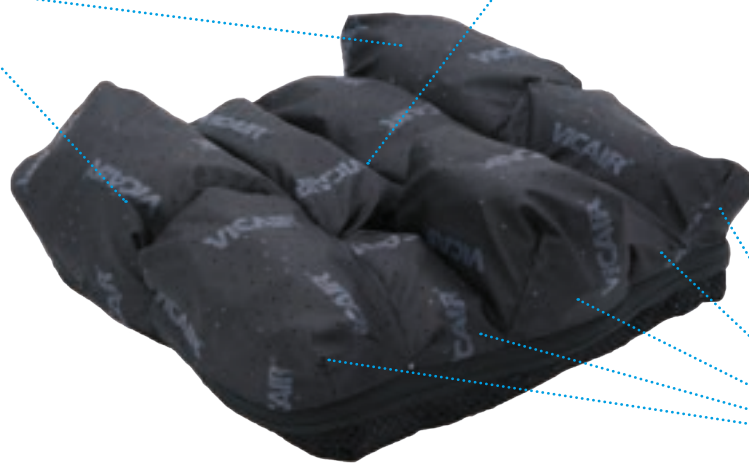

Beengeleiding



De Vicair Junior Vector 02 is een anatomisch gevormd kussen dat bestaat uit 9 individuele compartimenten. Het kussen is speciaal ontworpen voor kleinere mensen en voor gebruik in pediatrie. Uniek zijn de speciale, kleinere SmartCells die de drukbeheersing en de positioneringseigenschappen zelfs in de kleinste kussenafmetingen garanderen. Door de antropometrie van het bekken van de doelgroep is de dikte van slechts 6 cm uitstekend voor individuele positionering en huidbescherming. Het ontwerp van de compartimenten maakt het mogelijk specifieke delen van het bekken te beïnvloeden. Dit zorgt voor een unieke balans tussen het beschermen van de huid door herverdeling van druk rondom zitbeenknobbels en staartbeen, het stabiliseren van het bekken én het positioneren van de dijbenen. Voor specifieke behoeften kan de SmartCell vulling van elk van de 9 compartiment gemakkelijk worden aangepast.

### Product performance

#### Huidbescherming / Antidecubitus

Herverdeling van druk	◀◀◀◀◀◀
Vermindering schuifkrachten	◀◀◀◀◀◀
Microklimaatbeheersing	◀◀◀◀◀◀
Schok- en trildemping	◀◀◀◀◀◀

#### Positioneren

Laterale stabiliteit	◀◀◀◀◀◀
Frontale stabiliteit	◀◀◀◀◀◀
Beperkt onderuit schuiven	◀◀◀◀◀◀
Manuele aanpassing mogelijk	◀◀◀◀◀◀
Uithoudingsvermogen verhogen	◀◀◀◀◀◀

#### Onderhoud & Veiligheid

Duurzaamheid	◀◀◀◀◀◀
Betrouwbaarheid	◀◀◀◀◀◀
Functiebehoud bij verkeerd gebruik	◀◀◀◀◀◀
Makkelijk in onderhoud	◀◀◀◀◀◀
Hygiëne	◀◀◀◀◀◀

#### Functionaliteit & Toepassing

Comfort	◀◀◀◀◀◀
Ultra lichtgewicht	◀◀◀◀◀◀
Gemakkelijke transfers	◀◀◀◀◀◀
Beschikbare maten	◀◀◀◀◀◀
Maximum gebruikersgewicht	◀◀◀◀◀◀

### Technische specificaties

Dikte	6 cm
Gemiddeld gewicht	450 gram
Max gebruikersgewicht	100 kg
Machinewasbaar	60°C max.

### Kussenmaten

- Standaard
- Op aanvraag

Inch	breedte				
	10	11	12	13	14
CM	25	28	30	33	35
10	25	28	30	33	35
11	28	30	33	35	
12	30	33	35		
13	33	35			
14	35				

### Beschikbare hoezen

Vicair 02 Top Cover, Comfair Cover en Incotec Cover.



**VICAIR<sup>®</sup>**

**HOEZEN**

Een passende **hoes** voor  
elke situatie en elk Vicair  
rolstoelkussen

# Algemene informatie over

## Vicair hoezen

Alle Vicair hoezen zijn gemaakt van een in meerdere richtingen rekbaar stof. Dit versterkt de fantastische inzinkende en omvattende eigenschappen van de Vicair kussens en neemt het negatieve hangmateffect weg, dat vaak ontstaat bij het gebruik van extra lagen stof op een kussen.

Aan de achterkant van alle hoezen zit een 'knoopsgat'. Dit is speciaal om het blauwe lusje, dat aan de onder-achterzijde van de Vicair kussens zit, doorheen te halen. Op deze manier is het makkelijk te controleren of het kussen correct in de hoes is geplaatst.

Aan de onderkant van elke hoes, met uitzondering van de Vicair O2 Top Cover, zitten klittenbandstroken bevestigd. De lusstrook zit vast aan het kussen en de haakzijde heeft een plakstrook om op het zitvlak van de rolstoel te kunnen bevestigen.

De Vicair O2 Top Cover heeft geen extra bevestigingssysteem nodig. De lusklittenbandstroken aan de onderkant van elk Vicair O2 rolstoelkussen blijven compleet functioneel door de open onderkant van de Vicair O2 Top Cover. De kussens kunnen eenvoudig worden bevestigd aan de haakstroken op het zitvlak, of aan de haakstroken die ook bij het kussen worden geleverd.

Alle Vicair Covers voldoen aan EN1021-1, 1021-2 and CAL117.



**VICAIR®**

**O2 TOP COVER**

### Ontworpen om de microklimaat regulerende eigenschappen van de Vicair O2 rolstoelkussens te verbeteren



- ▶ Verbetering van het microklimaat zonder afbreuk te doen aan de omvattende en inzinkende eigenschappen
- ▶ Gemakkelijk over de bovenkant van het kussen te trekken
- ▶ Geleverd per 2 stuks

De Vicair O2 Top Cover ondersteunt de microklimaat regulerende eigenschappen van de Vicair O2 rolstoelkussens, zonder afbreuk te doen aan de perfecte omvattende en inzinkende eigenschappen. De gesloten bovenkant en de open onderkant is wat het design van de Vicair O2 Top Cover zo uniek maakt. De hoes is gemaakt van een vocht- en luchtdoorlatende in meerdere richtingen rekbaar stof met een antislip materiaal op de onderste rand. De hoes bedekt alleen het bovenste gedeelte van het kussen, waardoor het kussen maximaal kan ademen. Dankzij de volledig doorlatende eigenschappen en de open onderkant kan de hoes het microklimaat reguleren door zowel warmte als vocht te reguleren.

#### Technische specificaties

Materialen	Polyester stof, polyurethaan antislip laag, latex-vrij
Machinewasbaar	60°C max.

## Ontworpen om de drukverdelende eigenschappen van het Vicair kussen te optimaliseren

- ▶ Optimale inzinking en omvatting
- ▶ Ontworpen om het hangmateffect te vermijden
- ▶ 3D mesh zijkant om het ademend vermogen te verbeteren

De Vicair Comfair cover optimaliseert de drukverdelende eigenschappen van de Vicair kussens, zonder afbreuk te doen aan de microklimaateigenschappen van de Vicair O2 rolstoelkussens. De meest opvallende kwaliteit van de Comfair Cover is de mogelijkheid om de inzinkende en omvattende eigenschappen te optimaliseren, terwijl het negatieve hangmateffect wordt voorkomen. Dit is mogelijk dankzij het unieke geplooid ontwerp. De hoes is gemaakt van een luchtdoorlatende, een vocht-afvoerende en een in meerdere richtingen rekbaar stof aan de bovenkant, een 3D mesh zijkant en een anti-slip materiaal aan de onderkant. De 3D mesh zijkant zorgt voor meer ademend vermogen om de microklimaat regulerende eigenschappen van de Vicair O2 kussens te ondersteunen.



### Technische specificaties

Materialen	Gebreide polyester stof, polyester 3D mesh stof, polyurethaan antislip laag, latex-vrij
Machinewasbaar	60°C max.

## Ontworpen om de Vicair kussens te beschermen tegen vloeistoffen

- ▶ Vloeistofbestendige stof
- ▶ Gemakkelijk schoon te vegen en te desinfecteren
- ▶ Populaire keuze in zorgcentra

De Incotec Cover beschermt de Vicair rolstoelkussens tegen vloeistoffen, zonder afbreuk te doen aan hun uitstekende drukverdelende eigenschappen. De Incotec Cover is uitermate geschikt in situaties waar vocht een grote en/of zeer frequente rol speelt. Andere situaties waar deze hoes van pas kan komen, is wanneer de mogelijkheid om de hoes makkelijk te kunnen schoonvegen, gewenst is. De Incotec Cover wordt om deze reden dan ook vaak gekozen in zorgcentra. De hoes is gemaakt van een in meerdere richtingen rekbaar stof met een antislip materiaal aan de onderkant. De bovenstof laat geen vocht door, maar is toch enigszins ademend.



### Technische specificaties

Materialen	Polyester, vloeistofbestendige polyurethaan coating, latex-vrij
Machinewasbaar	60°C max.

## Een hoes - twee bruikbare kanten

- ▶ Vloeistofbestendige stof
- ▶ Een kant: gemakkelijk te reinigen en te desinfecteren
- ▶ Andere kant: zachter, comfortabel gevoel

De Reversible Cover heeft twee bruikbare kanten: de standaard vloeistofbestendige kant en een zachtere comfort kant die in gebruik kan worden genomen door de hoes binnenstebuiten te keren. Om de hoes binnenstebuiten te keren, moeten de boven- en onderkant van de hoes volledig van elkaar worden los geritst. De hoes is gemaakt van een in meerdere richtingen rekbaar materiaal aan de bovenzijde en een antislip materiaal aan de onderkant. Wanneer de vloeistofdichte kant in gebruik is, zal de hoes geen vocht doorlaten maar is de hoes toch enigszins ademend. De hoes kan in deze opstelling makkelijk worden schoongeveegd. Wanneer de zachtere zijde in gebruik is, is de hoes nog steeds vloeistofbestendig maar moeilijker schoon te vegen. Deze kant voelt zachter aan en kan als comfortabeler worden ervaren.



### Technische specificaties

Materialen	Polyester, vloeistofbestendige polyurethaan coating, polyurethaan antislip laag, latex-vrij
Machinewasbaar	60°C max.

## Ademende hoes voor kussens die geen microklimaat regulerende eigenschappen hebben

- ▶ 3D mesh voor een beter ademend vermogen
- ▶ Beschikbaar voor een aantal zit- en rugkussens
- ▶ Anti-slip onderkant

De Air Exchange Cover is ontworpen voor een aantal Vicair rolstoelkussens die zelf niet voldoende ademende eigenschappen hebben. De hoes is ontworpen om ademend vermogen en de uitwisseling van lucht bij deze kussens zo veel mogelijk te verbeteren.

De hoes is gemaakt van rekbaar, volledig vocht- en luchtdoorlatend 3D mesh materiaal met een onderkant van antislip materiaal. De 3D mesh stof ondersteunt de uitwisseling van lucht en verbetert het ademend vermogen.



### Technische specificaties

Materialen	Polyester 3D mesh polyurethaan antislip laag, latex vrij
Machinewasbaar	60°C max.



**VICAIR<sup>®</sup>**

# LIBERTY KUSSENS

## Extreem-lichtgewicht, makkelijk in gebruik en comfortabel

- ▶ Luchtventiel voor automatische aanpassing aan lichaamsvorm en gewicht
- ▶ Indeling in twee compartimenten beperkt onderuit schuiven
- ▶ Eenvoudig te reinigen en desinfecteren

Gelijkmatige drukverdeling over het zitoppervlak

Compartimentscheiding beperkt onderuit schuiven

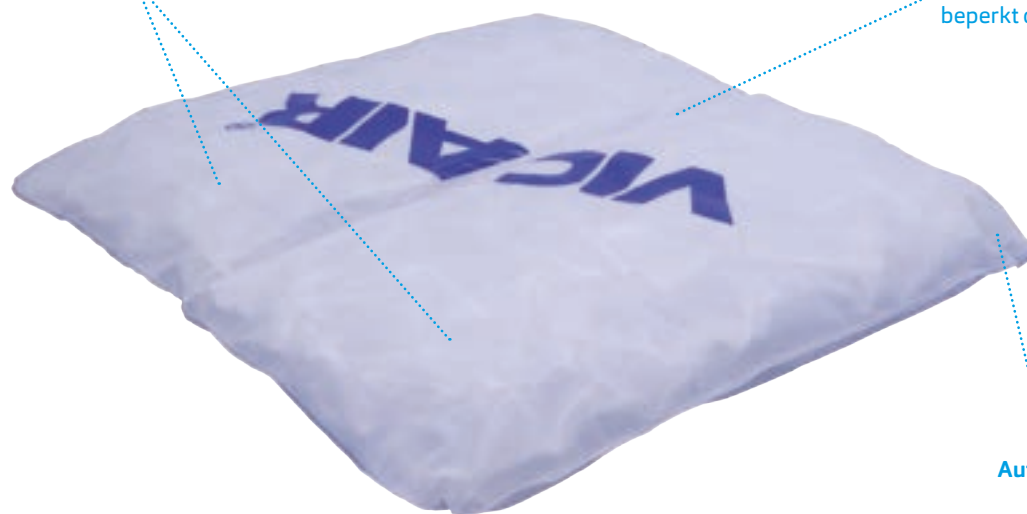

Automatisch ventiel



De Vicair Liberty is een eenvoudig en comfortabel rolstoel zitkussen. Het is ontworpen voor gebruikers die op zoek zijn naar comfort en een geringe tot gemiddelde mate van lichaamsondersteuning en decubituspreventie nodig hebben.

Het kussen is klaar voor gebruik, regenbestendig en de twee compartimenten zorgen voor een gelijkmatige drukverdeling. Dit alles maakt het voor diverse situaties een ideaal kussen voor gebruik

Dit Vicair kussen is ultra lichtgewicht.

### Product performance

#### Huidbescherming / Antidecubitus

Herverdeling van druk	◀◀◀◀◀
Vermindering schuifkrachten	◀◀◀◀◀
Microklimaatbeheersing	◀◀◀◀◀
Schok- en trildemping	◀◀◀◀◀

#### Positioneren

Laterale stabiliteit	◀◀◀◀◀
Frontale stabiliteit	◀◀◀◀◀
Beperkt onderuit schuiven	◀◀◀◀◀
Manuele aanpassing mogelijk	N/A
Uithoudingsvermogen verhogen	◀◀◀◀◀

#### Onderhoud & Veiligheid

Duurzaamheid	◀◀◀◀◀
Betrouwbaarheid	◀◀◀◀◀
Functiebehoud bij verkeerd gebruik	◀◀◀◀◀
Makkelijk in onderhoud	◀◀◀◀◀
Hygiëne	◀◀◀◀◀

#### Functionaliteit & Toepassing

Comfort	◀◀◀◀◀
Ultra lichtgewicht	◀◀◀◀◀
Gemakkelijke transfers	◀◀◀◀◀
Beschikbare maten	◀◀◀◀◀
Maximum gebruikersgewicht	◀◀◀◀◀

### Technische specificaties

Dikte	5 cm
Gemiddeld gewicht	350 gram
Max gebruikersgewicht	150 kg

### Kussenmaten

- Standaard
- Niet beschikbaar

Inch	breedte										
	14	15	16	17	18	19	20	21	22	23	24
CM	35	38	40	43	45	48	50	53	55	58	60
14	35										
15	38										
16	40										
17	43										
18	45										
19	48										
20	50										
21	53										
22	55										
23	58										
24	60										

### Beschikbare hoezen

Comfair Cover en Incotec Cover.

## Een lichtgewicht ondersteuning van de zithouding, comfortabel en makkelijk in gebruik

- ▶ Nog stabiel door de vorm van de geïntegreerde schuimbasis
- ▶ Luchtventielen voor automatische aanpassing aan lichaamsvorm en gewicht
- ▶ Comfortabel en regenbestendig

Gelijkmatige drukverdeling over het zitoppervlak.



Automatisch ventiel

Automatisch ventiel

Halfcirkelvormige uitsnede voor verbeterde zithouding en stabiliteit



Geïntegreerde schuimbasis beperkt onderuit schuiven



De Vicair Liberty Profile is een comfortabel en makkelijk in gebruik rolstoelkussen. Het kussen is ontwikkeld voor comfort in combinatie met een laag tot medium level van ondersteuning en decubituspreventie. De Vicair Liberty Profile heeft een halfcirkelvormig geïntegreerde schuimbasis onder de zitbeenknoebels. De combinatie tussen SmartCells en de schuimbasis ondersteunt de stabiliteit van het bekken en biedt een hoog niveau van comfort bij de zitbeenknoebels & staartbeen gebied. Het toegevoegde tweede ventiel zorgt voor een nog eenvoudigere automatische aanpassing aan de lichaamsvorm en gewicht. Dit Vicair kussen is klaar voor gebruik, regenbestendig en licht van gewicht.

### Product performance

#### Huidbescherming / Antidecubitus

Herverdeling van druk	◀◀◀◀◀◀
Vermindering schuifkrachten	◀◀◀◀◀◀
Microklimaatbeheersing	◀◀◀◀◀◀
Schok- en trildemping	◀◀◀◀◀◀

#### Positioneren

Laterale stabiliteit	◀◀◀◀◀◀
Frontale stabiliteit	◀◀◀◀◀◀
Beperkt onderuit schuiven	◀◀◀◀◀◀
Manuele aanpassing mogelijk	N/A
Uithoudingsvermogen verhogen	◀◀◀◀◀◀

#### Onderhoud & Veiligheid

Duurzaamheid	◀◀◀◀◀◀
Betrouwbaarheid	◀◀◀◀◀◀
Functiebehoud bij verkeerd gebruik	◀◀◀◀◀◀
Makkelijk in onderhoud	◀◀◀◀◀◀
Hygiëne	◀◀◀◀◀◀

#### Functionaliteit & Toepassing

Comfort	◀◀◀◀◀◀
Ultra lichtgewicht	◀◀◀◀◀◀
Gemakkelijke transfers	◀◀◀◀◀◀
Beschikbare maten	◀◀◀◀◀◀
Maximum gebruikersgewicht	◀◀◀◀◀◀

### Technical specifications

Dikte	6 cm
Gemiddeld gewicht	600 gram
Max gebruikersgewicht	150 kg

### Kussenmaten

- Standaard
- Niet beschikbaar

Inch	breedte										
	14	15	16	17	18	19	20	21	22	23	24
CM	35	38	40	43	45	48	50	53	55	58	60
14	35										
15	38										
16	40										
17	43										
18	45										
19	48										
20	50										
21	53										
22	55										
23	58										
24	60										

### Beschikbare hoezen

Air Exchange Cover en Incotec Cover.

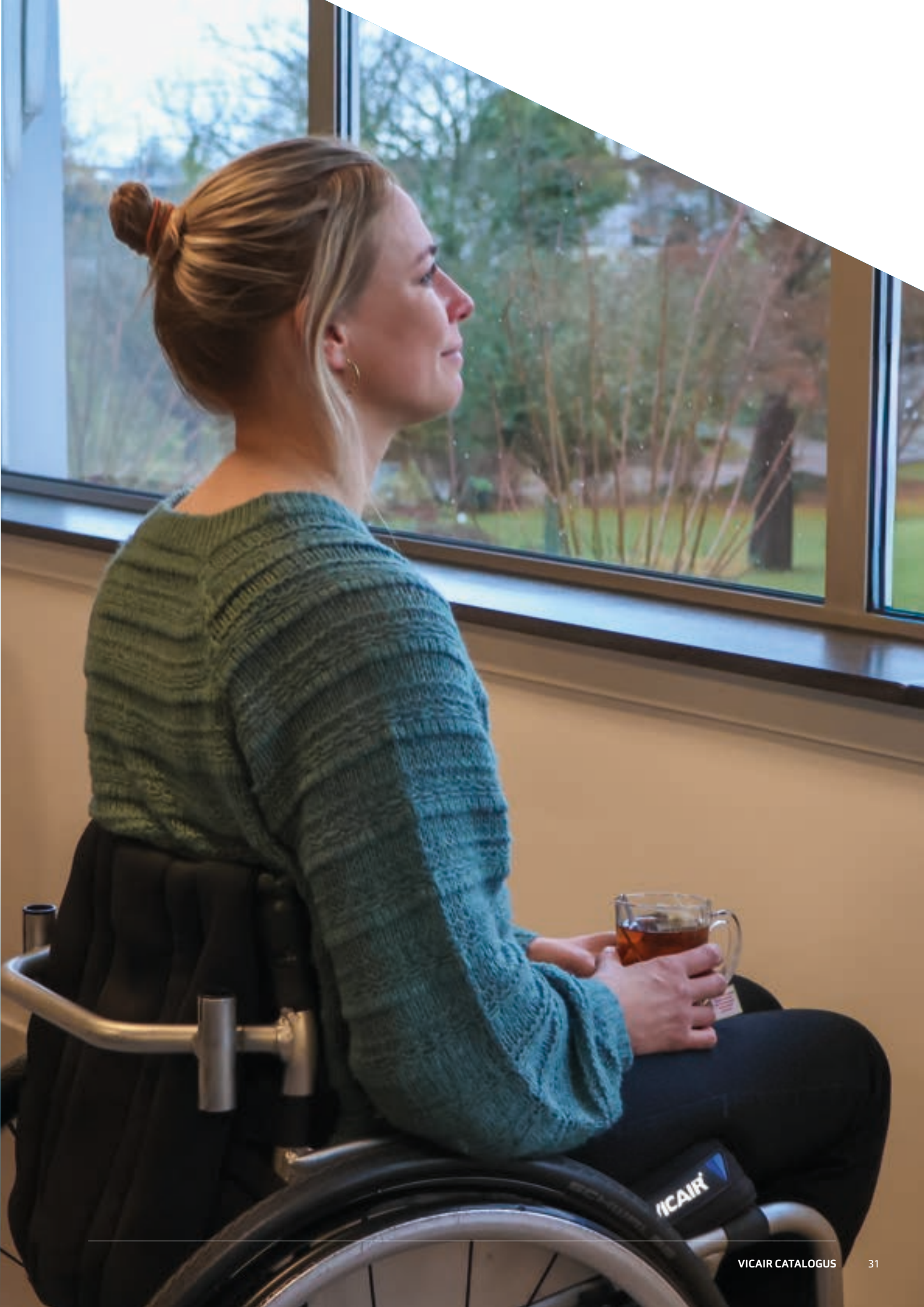



**VICAIR®**

## DOUCHE- EN TOILETSTOELKUSSEN

## Voor comfort en drukverlichting

- ▶ Perfecte mix van comfort en huidbescherming voor op een douche- en toiletstoel
- ▶ Makkelijk te reinigen door de gesloten bovenkant en de open onderkant
- ▶ Individueel verstelbare bevestigingsbanden voor optimale positionering

Optimale drukverdeling dankzij de 4 afzonderlijke compartimenten gevuld met Vicair SmartCells

De opening in het midden volgt de contouren van een douche- en toiletstoel

De gesloten bovenkant en open onderkant maken het kussen machinewasbaar

Eenvoudig aan een zitting te bevestigen met behulp van de banden in elke hoek



De Vicair Hygiene bestaat uit 4 individuele compartimenten gevuld met Vicair SmartCells, wat zorgt voor een drukverdelend en stabiel kussen. De Vicair Hygiene is geschikt voor gebruik op de Invacare Ocean Ergo, maar kan ook op andere douche- en toiletstoelen gebruikt worden. Dankzij de met SmartCells gevulde compartimenten biedt het kussen optimale positionering, verdeelt het de druk en vermindert het schuifkrachten. Door het mesh-materiaal aan de onderkant is het kussen, inclusief de SmartCells, volledig machinewasbaar op 60°C. Het kussen is eenvoudig te bevestigen dankzij de 4 verstelbare banden in elke hoek. Voor specifieke behoeftes kan de vulling van elk van de 4 compartimenten eenvoudig worden aangepast.

### Product performance

#### Huidbescherming / Antidecubitus

Herverdeling van druk	◀◀◀◀◀◀
Vermindering schuifkrachten	◀◀◀◀◀◀◀◀
Microklimaatbeheersing	◀◀◀◀◀◀◀◀
Schok- en trildemping	◀◀◀◀◀◀

#### Positioneren

Laterale stabiliteit	◀◀◀◀◀◀◀◀
Frontale stabiliteit	◀◀◀◀◀◀◀◀
Beperkt onderuit schuiven	◀◀◀◀◀◀◀◀
Manuele aanpassing mogelijk	◀◀◀◀◀◀◀◀
Uithoudingsvermogen verhogen	◀◀◀◀◀◀◀◀

#### Onderhoud & Veiligheid

Duurzaamheid	◀◀◀◀◀◀◀◀
Betrouwbaarheid	◀◀◀◀◀◀◀◀
Functiebehoud bij verkeerd gebruik	◀◀◀◀◀◀◀◀
Makkelijk in onderhoud	◀◀◀◀◀◀◀◀
Hygiëne	◀◀◀◀◀◀◀◀

#### Functionaliteit & Toepassing

Comfort	◀◀◀◀◀◀◀◀
Ultra lichtgewicht	◀◀◀◀◀◀◀◀
Gemakkelijke transfers	◀◀◀◀◀◀◀◀
Beschikbare maten	◀◀◀◀◀◀◀◀
Maximum gebruikersgewicht	◀◀◀◀◀◀◀◀

### Technische specificaties

Gemiddeld gewicht	600 gram
Max gebruikersgewicht	250 kg
Machinewasbaar	60°C max.

### Kussenmaten

Dikte	8 cm
Breedte	48 cm
Diepte	45 cm



**VICAIR<sup>®</sup>**

**4**

Het meest  
**gebruiksvriendelijke**  
rolstoelkussen voor  
hoogwaardige  
**huidbescherming**

## Extreem gebruiksvriendelijk en hoogwaardige huidbescherming

- ▶ Hoogwaardige huidbescherming en gelijkmatige herverdeling van druk
- ▶ Extreem makkelijk in gebruik
- ▶ Ondersteunt bekken en bovenbenen voor een stabiele zithouding



**Kleurgecodeerd label**  
Laat snel zien of kussen en hoes dezelfde maat hebben

**Veilig in gebruik in alle richtingen:**  
Boven = onder; links = rechts;  
voorkant = achterkant



4 gelijke compartimenten

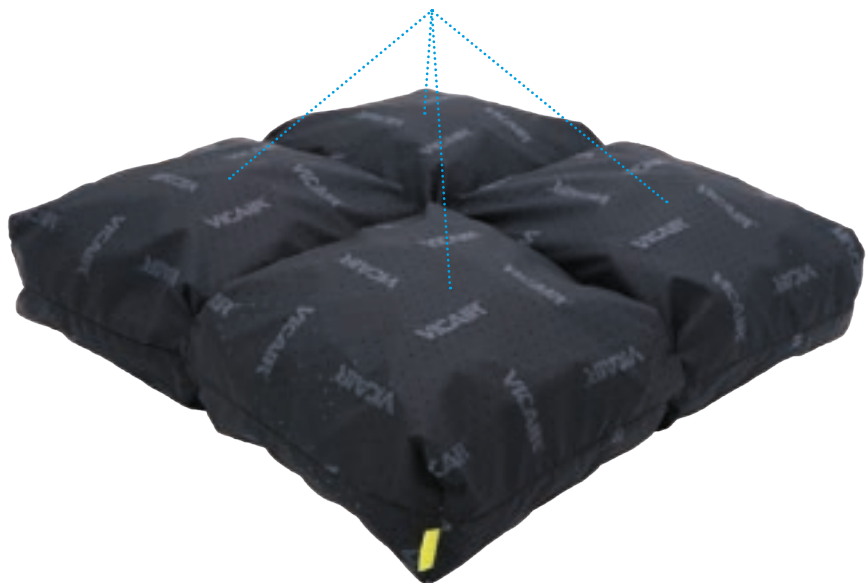

De Vicair 4 heeft 4 identieke individuele compartimenten die ontworpen zijn om naar het lichaam te vormen bij druk. Het kussen wordt altijd correct geplaatst, omdat alle kanten zowel de voor- als achterkant kunnen zijn en de boven- en onderkant identiek zijn. Het kussen is ontworpen om een unieke balans te bieden in comfort, het beschermen van de huid en de zittende houding. De vier identieke compartimenten zorgen voor een automatische positionering op het zitvlak. De Vicair 4 kussens en bijbehorende hoezen hebben de unieke eigenschap dat ze van kleurgecodeerde labels zijn voorzien, die gemakkelijk laten zien of het kussen en de hoes dezelfde maat hebben. Dit wordt als een groot voordeel gezien in omgevingen waar veel rolstoelkussens tegelijk in gebruik zijn, zoals zorgcentra.

### Product performance

#### Huidbescherming / Antidecubitus

Herverdeling van druk	◀◀◀◀◀◀
Vermindering schuifkrachten	◀◀◀◀◀◀◀
Microklimaatbeheersing	◀◀◀◀◀◀
Schok- en trildemping	◀◀◀◀◀◀

#### Positioneren

Laterale stabiliteit	◀◀◀◀◀◀◀
Frontale stabiliteit	◀◀◀◀◀◀◀
Beperkt onderuit schuiven	◀◀◀◀◀◀◀
Manuele aanpassing mogelijk	N/A
Uithoudingsvermogen verhogen	◀◀◀◀◀◀◀

#### Onderhoud & Veiligheid

Duurzaamheid	◀◀◀◀◀◀
Betrouwbaarheid	◀◀◀◀◀◀
Functiebehoud bij verkeerd gebruik	◀◀◀◀◀◀
Makkelijk in onderhoud	◀◀◀◀◀◀
Hygiëne	◀◀◀◀◀◀

#### Functionaliteit & Toepassing

Comfort	◀◀◀◀◀◀
Ultra lichtgewicht	◀◀◀◀◀◀◀
Gemakkelijke transfers	◀◀◀◀◀◀◀
Beschikbare maten	◀◀◀◀◀◀◀
Maximum gebruikersgewicht	◀◀◀◀◀◀◀

### Technische specificaties

Dikte	8 cm
Gemiddeld gewicht	800 gram
Max gebruikersgewicht	250 kg
Machinewasbaar	60°C max.

### Kussenmaten

- Beschikbaar
- Niet beschikbaar

Inch	breedte				
	16	17	18	19	20
CM	40	43	45	48	50
16	40				
17	43				
18	45				
19	48				
20	50				

### Beschikbare hoezen

Comfair Cover en Incotec Cover.



**VICAIR<sup>®</sup>**

## RUGLEUNINGEN

- ▶ Extreem lichtgewicht
- ▶ Eenvoudig te bevestigen
- ▶ Makkelijk in te stellen
- ▶ Uitermate goed aanpasbaar, dus betere positioneermogelijkheden en comfort
- ▶ Weinig tot geen onderhoud

## Het beste rugkussen voor gebruikers van kantelbare elektrische rolstoelen

- ▶ Ondersteunt een verscheidenheid aan lichaam
- ▶ Volgt de anatomie van de menselijke wervelkolom
- ▶ Zorgt voor optimale drukverdeling over de gehele rug



Drukontlasting van de wervelkolom

Multidimensionale thoracale ondersteuning



Topcompartimenten voor schouderondersteuning | speciale compartimentvorm voor bewegingsvrijheid

Multidimensionale lumbale ondersteuning

Bodemcompartiment Aanpasbaar voor sacrale steun

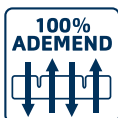

Excellente herverdeling van de druk, comfort en ondersteuning maken dit rugkussen ideaal voor gebruik in vele situaties. Het kan worden gebruikt in verschillende soorten rugsystemen en in kantelrolstoelen met instelbare zitdiepte. Het kussen wordt met klittenband bevestigd aan de rugschaal. Met de Vicair Back Connector kan de Multifunctional O2 Back ook gebruikt worden in combinatie met een spanbandenrug zoals de Vicair Strap Back. Het kussen is ontworpen om een rechte houding te ondersteunen door extra steun te creëren op het vlak waar de lumbale/thoracale extensie van de wervelkolom plaats vindt. Het kussen past zich automatisch aan de contouren van het lichaam aan. Het kan worden aangepast voor een optimale positionering en/of het regelen van de druk terwijl de gebruiker nog steeds tegen het kussen leunt.

### Product performance

#### Huidbescherming / Antidecubitus

Herverdeling van druk	◀◀◀◀◀
Vermindering schuifkrachten	◀◀◀◀◀◀
Microklimaatbeheersing	◀◀◀◀◀
Schok- en trildemping	◀◀◀◀◀

#### Positioneren

Laterale stabiliteit	◀◀◀◀◀◀
Frontale stabiliteit	◀◀◀◀◀
Beperkt onderuit schuiven	N/A
Manuele aanpassing mogelijk	◀◀◀◀◀
Uithoudingsvermogen verhogen	◀◀◀◀◀

#### Onderhoud & Veiligheid

Duurzaamheid	◀◀◀◀◀
Betrouwbaarheid	◀◀◀◀◀
Functiebehoud bij verkeerd gebruik	◀◀◀◀◀◀
Makkelijk in onderhoud	◀◀◀◀◀◀
Hygiëne	◀◀◀◀◀

#### Functionaliteit & Toepassing

Comfort	◀◀◀◀◀
Ultra lichtgewicht	◀◀◀◀◀◀
Gemakkelijke transfers	◀◀◀◀◀◀
Beschikbare maten	◀◀◀◀◀◀
Maximum gebruikersgewicht	◀◀◀◀◀

### Technische specificaties

Dikte	5 cm
Gemiddeld gewicht	350 gram
Max gebruikersgewicht	150 kg
Machinewasbaar	60°C max.
Verlies van zitdiepte	3 cm

### Kussenmaten

- Standaard
- Op aanvraag

Inch	breedte											
	14½	14¾	16	16½	17	18	18½	19	20	21½	23	24
CM	36	37	40	41	43	45	46	48	50	54	58	60
14½	36											
15	38											
16	40											
17	43											
18	45											
19	48											
20	50											
20¾	52											
21½	54											
23	58											
24	60											

### Beschikbare hoezen

Comfair Cover.

## Optimale positionering en ondersteuning voor elke gebruiker van een handbewogen rolstoel

- ▶ Optimaal positioneren door de combinatie van SmartCells en Strap Back
- ▶ Ontlasten van druk op de ruggengraat
- ▶ Dynamische aanpassing aan de rugcontouren van de gebruiker



**DECUBITUS  
BEHANDEL  
PLAN**

De Vicair Anatomic Back is een zeer comfortabel universeel rugsysteem, voor optimaal positioneren met hoogwaardige drukverdeling. De Anatomic Back is direct uit de doos klaar voor gebruik doordat het kussen zich aanpast aan de rugcontour. Individuele aanpassing van het rugkussen is ook mogelijk, al dan niet in combinatie met het verstellen van de spanbanden. Deze aanpassingen kunnen worden gedaan terwijl de gebruiker tegen het kussen leunt. Dit lichtgewicht kussen wordt gecombineerd met de Vicair Strap back en kan worden gebruikt in rolstoelen zonder rugplaat. Het is uitermate geschikt voor gebruik bij (extreme) scoliose. De Anatomic back volgt asymmetrische lichaamsvormen en biedt bescherming en stabiliteit.

### Product performance

#### Huidbescherming / Antidecubitus

Herverdeling van druk	◀◀◀◀◀◀
Vermindering schuifkrachten	◀◀◀◀◀◀
Microklimaatbeheersing	◀◀◀◀◀◀
Schok- en trildemping	◀◀◀◀◀◀

#### Positioneren

Laterale stabiliteit	◀◀◀◀◀◀
Frontale stabiliteit	◀◀◀◀◀◀
Beperkt onderuit schuiven	◀◀◀◀◀◀
Manuele aanpassing mogelijk	◀◀◀◀◀◀
Uithoudingsvermogen verhogen	◀◀◀◀◀◀

#### Onderhoud & Veiligheid

Duurzaamheid	◀◀◀◀◀◀
Betrouwbaarheid	◀◀◀◀◀◀
Functiebehoud bij verkeerd gebruik	◀◀◀◀◀◀
Makkelijk in onderhoud	◀◀◀◀◀◀
Hygiëne	◀◀◀◀◀◀

#### Functionaliteit & Toepassing

Comfort	◀◀◀◀◀◀
Ultra lichtgewicht	◀◀◀◀◀◀
Gemakkelijke transfers	◀◀◀◀◀◀
Beschikbare maten	◀◀◀◀◀◀
Maximum gebruikersgewicht	◀◀◀◀◀◀

### Technische specificaties

Lengte	32-56 cm
Gemiddeld gewicht	900 gram
Max gebruikersgewicht	150 kg
Verlies van zitdiepte	3 cm.

### Kussenmaten

- Standaard
- Op aanvraag

Inch	breedte				
	12	14	16	18	20
CM	30	35	40	45	50
12¾	32	38	44	50	56
16	40	46	52	58	64
19	48	54	60	66	72
22½	56	62	68	74	80

### Beschikbare hoezen

Air Exchange Cover

## Perfect voor gebruikers met rugpijn in een handbewogen rolstoel

- ▶ Eenvoudig te bevestigen aan standaard (vouwbare) rolstoel
- ▶ Automatische aanpassing aan veranderingen, ook bij verstelbare rugleuningen
- ▶ Uitstekend voor gebruikers die geen vaste houding willen in de stoel



Op basis van de Vicair luchttechnologie voor comfort, ondersteuning en het herverdelen van druk



Combineer met de gemakkelijk te installeren Vicair Strap back, voor optimale positionering en stabiliteit



Het Vicair Liberty Back kussen verandert je rolstoelrugleuning van standaard naar zeer comfortabel. Gecombineerd met de Vicair Strap back biedt het kussen perfecte pijnverlichting. Afwijkingen in zithouding en/of anatomie worden gevolgd en comfortabel ondersteund. Dit extreem lichtgewicht rugkussen is gemakkelijk te vervoeren, ook omdat de rolstoel eenvoudig kan worden ingeklapt met de Liberty Back er nog op. Een gemakkelijke oplossing die voor comfort en ondersteuning zorgt.

### Product performance

#### Huidbescherming / Antidecubitus

Herverdeling van druk	◀◀◀◀◀◀
Vermindering schuifkrachten	◀◀◀◀◀◀
Microklimaatbeheersing	◀◀◀◀◀◀
Schok- en trildemping	◀◀◀◀◀◀

#### Positioneren

Laterale stabiliteit	◀◀◀◀◀◀
Frontale stabiliteit	N/A
Bepert onderuit schuiven	◀◀◀◀◀◀
Manuele aanpassing mogelijk	N/A
Uithoudingsvermogen verhogen	◀◀◀◀◀◀

#### Onderhoud & Veiligheid

Duurzaamheid	◀◀◀◀◀◀
Betrouwbaarheid	◀◀◀◀◀◀
Functiebehoud bij verkeerd gebruik	◀◀◀◀◀◀
Makkelijk in onderhoud	◀◀◀◀◀◀
Hygiëne	◀◀◀◀◀◀

#### Functionaliteit & Toepassing

Comfort	◀◀◀◀◀◀
Ultra lichtgewicht	◀◀◀◀◀◀
Gemakkelijke transfers	◀◀◀◀◀◀
Beschikbare maten	◀◀◀◀◀◀
Maximum gebruikersgewicht	◀◀◀◀◀◀

### Technische specificaties

Lengte	45 cm
Gemiddeld gewicht	350 gram
Max gebruikersgewicht	150 kg
Verlies van zitdiepte	3 cm.

### Kussenmaten

Verkrijgbaar in 3 maten. Genoemde cm/ inches is de min-max afstand tussen de rolstoelrugbuizen.

	cm	inches
LBS/1	36-40	14¼ - 16
LBS/2	40-44	16 - 17½
LBS/3	44-48	17½ - 19

### Beschikbare hoezen

Comfair Cover.

Perfect te gebruiken in combinatie met de Liberty Back & Anatomic Back

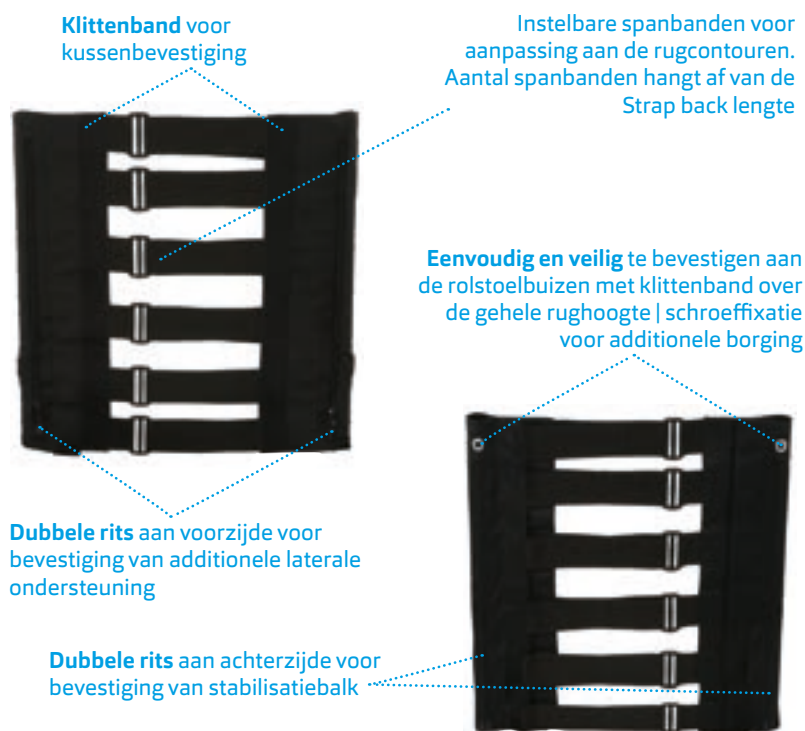

- ▶ Eenvoudig te installeren en aan te passen
- ▶ Perfecte positionering en comfort
- ▶ Zeer lichtgewicht

De Vicair Strap back is de perfecte basis voor Vicair rugkussens. Snel geïnstalleerd en in combinatie met het Vicair rugkussen van je keuze, is het een hoogwaardig alternatief voor het standaard rolstoel rugsysteem. De instelbare spanbanden versterken de functie van de Vicair rugkussens, doordat deze extra thoracale stabiliteit en rugkussen positionering bieden.

**Te gebruiken bij**

Vicair Liberty back, Vicair Anatomic back, Vicair Multifunctional O2 back (in combinatie met de Vicair Back Connector)

**Technische specificaties**

Max. gebruikersgewicht 150 kg

Gebruik jouw Vicair Multifunctional Back op een spanbandenrug



- ▶ Volgt elke ronding
- ▶ Geperforeerd schuim voor microklimaat eigenschappen
- ▶ Makkelijk te installeren

De Vicair Back Connector is ontworpen om het rugkussen Vicair Multifunctional O2 Back te bevestigen op een spanbandenrug zoals de Vicair Strap Back. De Back Connector wordt tegen de voorzijde van de banden/straps geplaatst. Het sluit de ruimte tussen de verschillende banen, en volgt nog steeds de vormen die door de verstelbare straps wordt gecreëerd. Dit vormt dan een solide basis voor de Vicair Multifunctional O2 Back.

**Technische specificaties**

Max. gebruikersgewicht 150 kg

## Voor het beste ligcomfort

- ▶ Optimale herverdeling van druk
- ▶ Pijnverlichting
- ▶ Uitermate geschikt voor immobiele gebruikers

Dubbele ringen op de 4 matrashoeken voor het losjes bevestigen van het bedlaken. Dit voorkomt het 'hangmateffect'



36 compartimenten met dynamische SmartCell vulling



Combinatie van tussenlaag en low friction matrashoes om schuifkrachten te minimaliseren en voor optimale inzinking



Pijnverlichting, verminderen van onrust, en bijdrage aan de genezing van decubitus. Dit zijn een paar voorbeelden van de directe opluchting die het Vicair Matras 415 biedt. Het ontwerp zorgt voor optimale drukverdeling, afname van schuifkrachten, optimale inzinking en stabiele, maar comfortabele positionering. Zelfs bij decubitus categorie I-IV (klinisch bewezen). Indien de omstandigheden vragen om een individuele oplossing: in overleg zijn op maat gemaakte maten en vormen verkrijgbaar. Het Vicair Matras 415 is onderhoudsarm en wordt geleverd met een vloeistofdichte hoes. Het kan worden gebruikt op elk type bedframe en bedframepositie (bv. Fowlers positie). Het matras biedt voldoende steun bij een hartmassage, het gebruik van een crashboard is niet nodig. De Vicair SmartCell lucht vulling maakt het Vicair

Matras 415 een extreem lichtgewicht en ongemotoriseerd alternatief voor andere luchttechniek matrassen.

### Product performance

#### Huidbescherming / Antidecubitus

- Herverdeling van druk ◀◀◀◀◀
- Vermindering schuifkrachten ◀◀◀◀◀
- Microklimaatbeheersing ◀◀◀◀◀◀
- Schok- en trildemping ◀◀◀◀◀

#### Onderhoud & Veiligheid

- Duurzaamheid ◀◀◀◀◀
- Betrouwbaarheid ◀◀◀◀◀
- Functiebehoud bij verkeerd gebruik ◀◀◀◀◀◀
- Makkelijk in onderhoud ◀◀◀◀◀◀
- Hygiëne ◀◀◀◀◀◀

#### Functionaliteit & Toepassing

- Comfort ◀◀◀◀◀
- Ultra lichtgewicht ◀◀◀◀◀
- Gemakkelijke transfers ◀◀◀◀◀◀
- Beschikbare maten ◀◀◀◀◀◀
- Maximum gebruikersgewicht ◀◀◀◀◀◀

### Technische specificaties

Dikte	15 cm
Gemiddelde gewicht	10 kg
Max. gebruikersgewicht	250 kg

### Matras maten

- Standaard
- Niet beschikbaar
- Op aanvraag

Inch	breedte											
	27	28	30	32	34	36	38	40	42	44	46	48
CM	68	70	75	80	85	90	95	100	105	110	115	120
56	140											
72	180											
74	185											
76	190											
78	195											
80	200											
82	205											
84	210											
86	215											
88	220											

# Custom made eindeloze mogelijkheden

Een medisch behandelaar heeft regelmatig te maken met complexe gevallen op het gebied van zitten en positioneren. Vaak bieden de Vicair Adjuster O2 en Vector O2 een oplossing, maar soms is er een nog klantspecifiekere oplossing nodig. Dan is er de mogelijkheid om een individueel ontworpen zit of rugkussen te maken.

Al sinds 1993 maakt Vicair op medische indicatie producten die specifiek zijn ontworpen voor mensen met een complexe lichamelijke beperking en/of een complex mobiliteitsprobleem. De flexibiliteit van de op SmartCells gebaseerde Vicair techniek maakt dit relatief eenvoudig. Ons ontwikkelteam voor maatwerkproducten – de Vicair Custom Made producten – bestaat uit een arts, een fysiotherapeut, een bewegingswetenschapper en een productontwikkelaar.

Aan de hand van de mate van benodigde huidbescherming, positionering en functionaliteitsondersteuning en een schets van het gewenste product, start Vicair met het ontwerpen.

Het project wordt besproken in het ontwikkelteam en er wordt een 3D tekening gemaakt van de aangeleverde schets. Hierna volgt overleg met de medisch behandelaar. Pas na akkoord met client en behandelaar wordt het Custom Made product gemaakt.

De installatie en uitlevering van het Vicair Custom Made product volgt in nauwe samenwerking tussen Vicair, medisch behandelaar en de hulpmiddelenleverancier van de client.

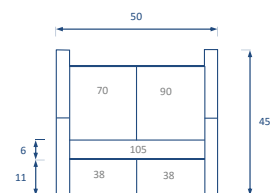
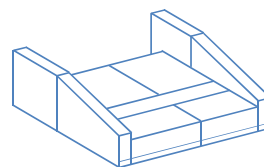
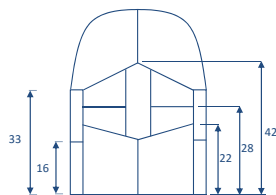
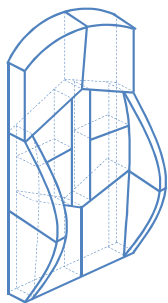

# Kwaliteit Garantie ISO

## Kwaliteit

Vicair streeft ernaar producten te ontwikkelen en produceren die een bijdrage leveren aan het dagelijks comfort van de rolstoelgebruiker, zodat deze zoveel mogelijk vrijheid heeft.

Daarbij stellen wij zeer hoge eisen aan de kwaliteit van onze producten, voor een betrouwbaar en veilig resultaat. Alle onderdelen van de productie van Vicair producten verlopen via de binnen ons kwaliteitsmanagementsysteem vastgelegde processen en procedures. Hierbij volgen wij nauwgezet de voor onze branche geldende ISO normen en de wettelijke CE verplichtingen.

## Garantie

Vicair B.V. biedt een beperkte garantie op productie- en materiaalfouten voor een periode van 24 maanden (voor matrassen is dit 5 jaar) na de originele aanschaf van het product, onder voorwaarde dat het product op normale wijze is gebruikt. Elke schade die ontstaat door abnormaal gebruik, onjuist hanteren, reinigen of nalatigheid, valt niet onder deze garantie. Indien er binnen bovengenoemde garantieperiode productie- of materiaalfouten optreden, zal Vicair B.V. – naar eigen inzicht en goeddunken – het product kosteloos repareren dan wel vervangen. De kussenhoes valt buiten de garantie. Op de nieuwste generatie SmartCells (grijs met zwarte logoprint) biedt Vicair Lifetime Warranty: levenslange garantie.

De garantie beperkt zich tot het repareren of vervangen van het product. In geen geval zullen de garantiekosten eventuele gevolgschade dekken of kosten van de verkochte non-conforme producten overstijgen.



## ISO gecertificeerd

Vicair is ISO 13485 gecertificeerd. Dit houdt in dat het een uitgebreid kwaliteitssysteem heeft voor het ontwerpen en produceren van medische hulpmiddelen.

## Voldoen aan MDR

Op 26 mei 2021 is de nieuwe Medical Device Regulation (MDR) in werking getreden, een reeks voorschriften die de productie en distributie van medische hulpmiddelen in Europa regelt. De MDR is verplicht voor bedrijven in medische hulpmiddelen die hun producten op de Europese markt willen verkopen. Bij Vicair werken we met MDR-conforme regelgevende systemen, processen en documenten om de veiligheid en prestaties van onze producten voortdurend te controleren.



Bruynvisweg 5  
1531 AX Wormer  
Nederland  
T + 31 (0)75 642 99 99  
info@vicair.com  
vicair.nl

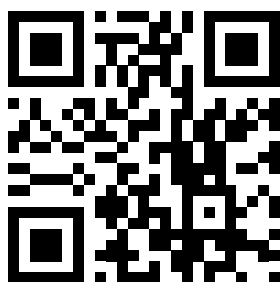

Volg ons op

